

# 橋梁の長寿命化修繕計画

2018年度版

中国地方整備局  
道路保全企画 G

# 目 次

1. 本計画の位置付け	
(1) インフラ長寿命化基本計画	1
(2) 本計画の位置付け	1
2. 長寿命化修繕計画の背景と目的	2
(1) 背景	2
(2) 目的	2
3. 管内の橋梁の現況	3
(1) 管内の橋梁箇所数	3
(2) 橋梁の年齢構成	5
(3) 定期点検の実施状況	7
(4) 管内橋梁の損傷状況	8
(5) 橋梁補修の実施状況	11
4. 橋梁保全の取り組み	12
(1) 「事後保全」から「予防保全」への転換	12
5. 長寿命化修繕計画の策定	15
(1) 基本的な考え方	15
(2) メンテナンスサイクルの構築	15
(3) 損傷の早期発見に向けた取り組み	17
(4) 早期補修に向けた取り組み	18
(5) 対策の優先順位の考え方	18
(6) 記録の一元管理と活用	18
6. 長寿命化修繕計画（2018年度版）の策定	19
(1) 2018年度版の概要	19
7. 参考資料	20

別添：長寿命化修繕計画 点検・補修・架替リスト

# 1. 本計画の位置付け

## (1) インフラ長寿命化基本計画

平成25年11月に、インフラ老朽化対策の推進に関する関係省庁連絡会議において、インフラ長寿命化基本計画が策定され、国や地方公共団体等が一丸となってインフラの戦略的な維持管理・更新等を推進することとされた。

インフラ長寿命化基本計画に基づき、平成26年5月、国土交通省は、「国土交通省インフラ長寿命化計画（行動計画）」を策定し、道路（橋梁、トンネル、大型の構造物）の施設は、予防保全型維持管理の考え方を前提とした個別施設計画を策定することとしている。

## (2) 本計画の位置付け

本長寿命化修繕計画は、国土交通省インフラ長寿命化計画（行動計画）で策定することとされている個別施設計画である。

## インフラ長寿命化基本計画等の体系(イメージ)

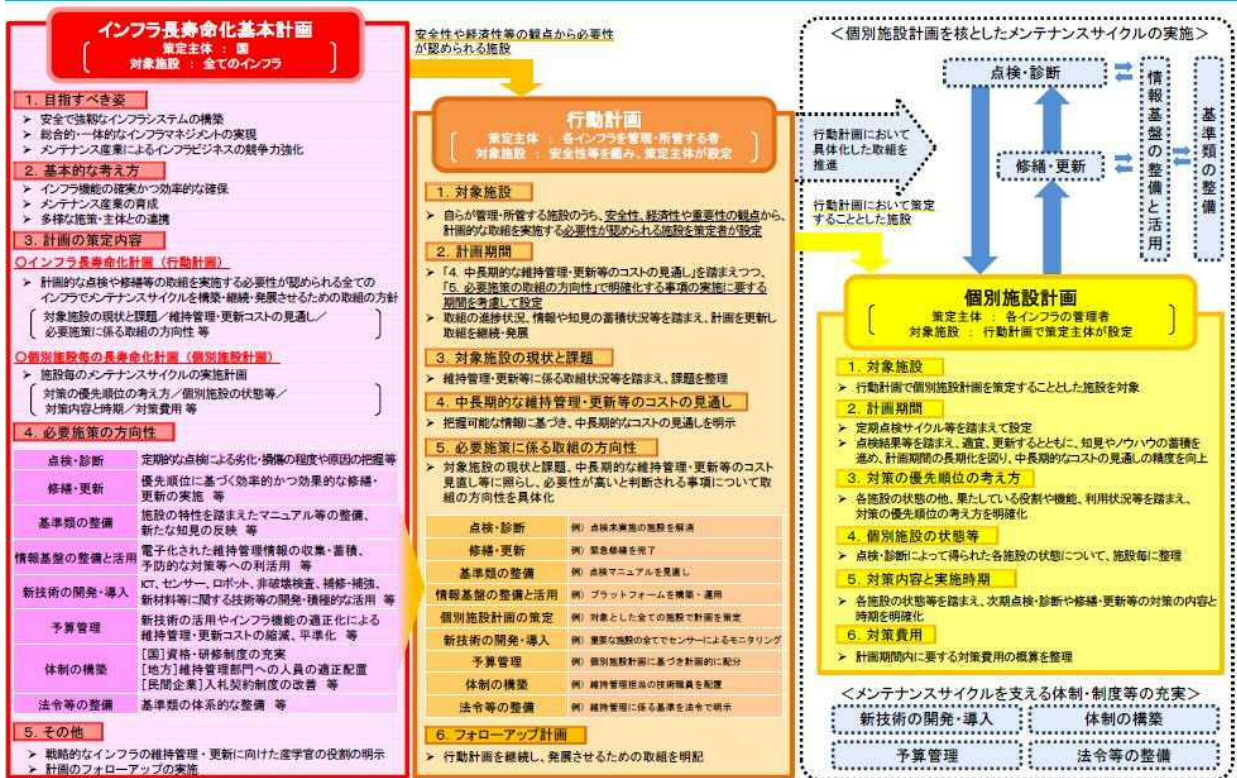

出典：インフラ老朽化対策の推進に関する関係省庁連絡会議（平成25年11月29日）（内閣官房HP）

## 2. 長寿命化修繕計画の背景と目的

### (1) 背景

中国地方整備局が管理する橋梁は、平成30年4月1日現在4,887橋梁箇所数であり、建設後の平均経過年数は約37年、また、建設後50年を越える橋梁数の割合は、現在の32%が、10年後には50%、20年後には64%となり、高齢化が急速に進んでいく状況です。

今後これら橋梁の高齢化が一斉に進むことから、集中的に多額の補修・架替費用が必要となることが懸念されます。

### (2) 目的

**定期点検により橋梁の状態を把握し、その点検結果に基づく長寿命化修繕計画を策定し、修繕を計画的に実施**します。これにより、橋梁の健全性を確保し、幹線道路ネットワークの**安全性・信頼性の確保**と**ライフサイクルコストの縮減**を図ります。

注：ライフサイクルコスト(LCC)：橋梁の計画、設計、施工、維持管理、架替までの一生の期間にかかる費用の総価

### 参考：直轄管理道路

中国地方整備局は、一般国道15路線並びに中国横断自動車道姫路鳥取線（直轄区間）及び尾道松江線（直轄区間）の総延長1,911.3kmを管理しています。

(H30.4.1現在)

路線名	延長(km)	管理事務所名
国道2号	420.9	岡山、福山、広島、山口
国道9号	531.8	鳥取、倉吉、松江、浜田、山口
国道29号	49.2	鳥取
国道30号	24.2	岡山
国道31号	20.1	広島
国道53号	139.9	岡山、鳥取
国道54号	154.1	広島、三次、松江
国道180号	46.0	岡山
国道185号	55.5	広島
国道188号	72.4	山口
国道190号	43.7	山口
国道191号	141.8	山口、浜田
国道317号	6.9	福山
国道373号	18.7	鳥取
国道375号	33.0	広島
姫路鳥取線	43.0	鳥取
尾道松江線	110.1	三次
合計	1,911.3	

### 中国地方整備局管内図

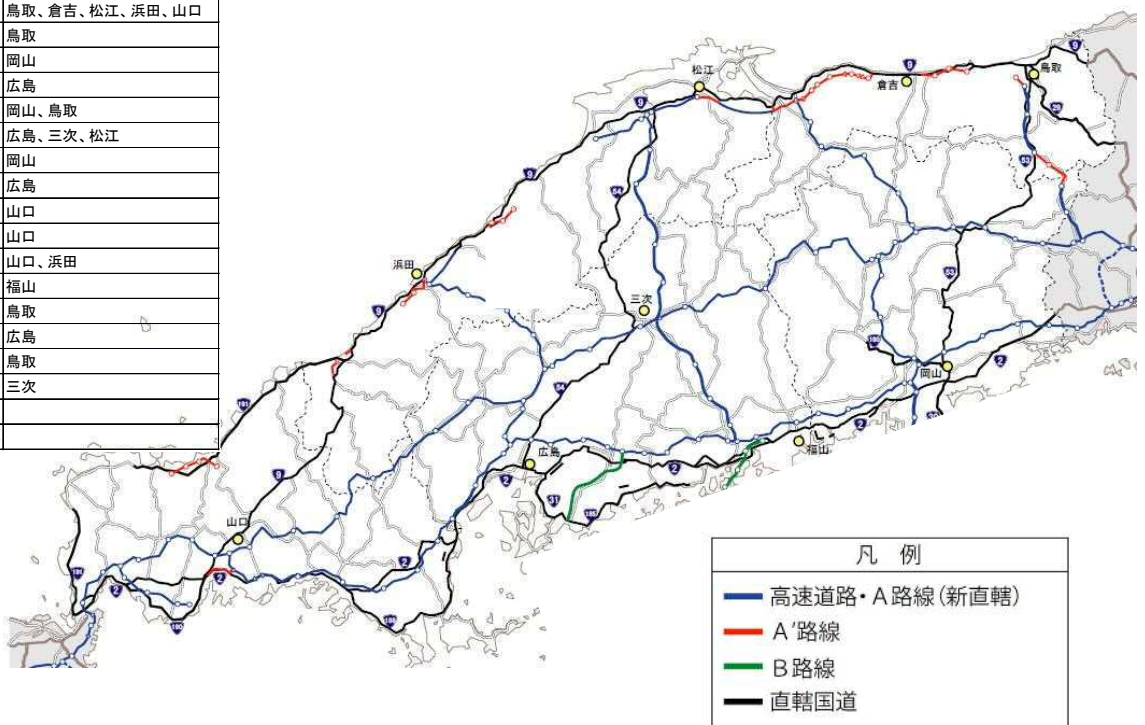

### 3. 管内の橋梁の現況

#### (1) 管内の橋梁箇所数

中国地方整備局では、4,887橋梁箇所数(橋長2m以上)を管理しています。

上部工の使用材料別に見ると、鋼橋が20%、RC橋が16%、PC橋が27%、溝橋が32%です。構造形式別では、主として橋長の短い橋梁で採用される床版橋、支間長が50m程度以下で採用される桁橋、溝橋がともに約1/3を占め、トラス橋・アーチ橋の長大橋は約0.4%程度です。

#### 中国地方整備局管内の橋梁箇所数(橋長2m以上)

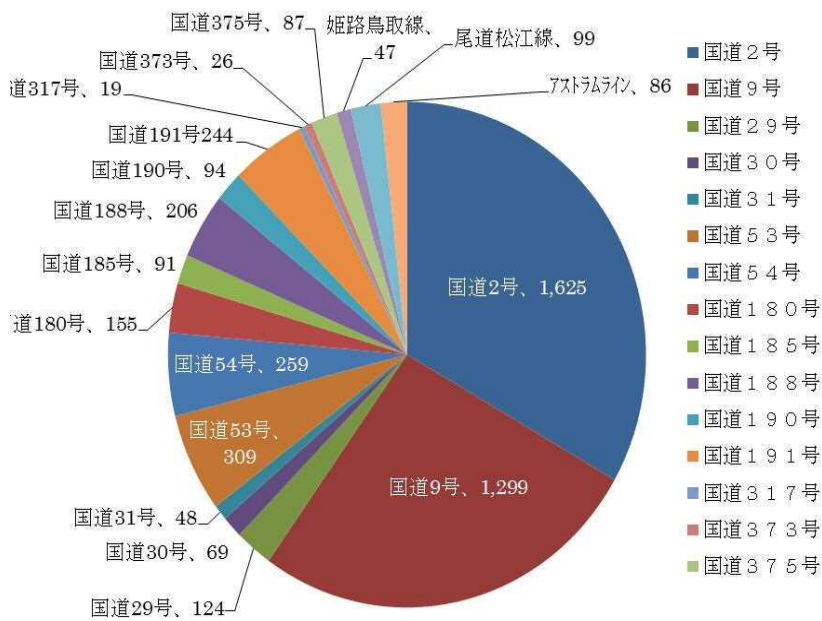

(H30.4.1 現在)

場所	橋梁箇所数	橋梁延長(m)
鳥取県	769	42,083
島根県	707	33,858
岡山県	1,065	53,037
広島県	995	59,143
山口県	1,351	33,228
合計	4,887	221,349

注：鳥取県内に姫路鳥取線の兵庫県分（8箇所、延長698m）を含む。以下同じ。

#### 上部工使用材料別

分類	橋梁箇所数	橋梁延長(m)
鋼橋	1,017	94,017
RC橋	783	7,593
PC橋	1,324	80,493
混合橋等	238	32,763
溝橋	1,525	6,161
合計	4,887	221,026

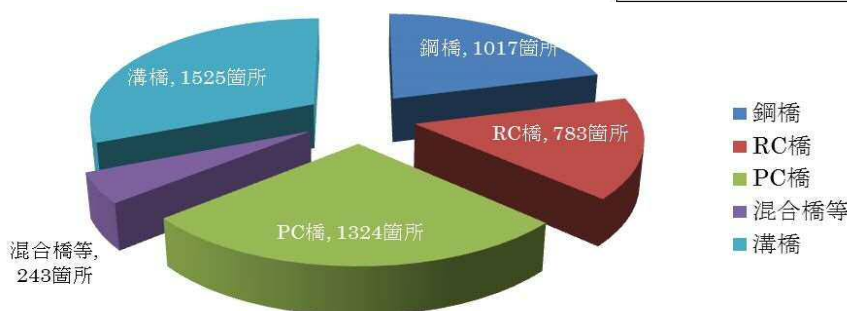
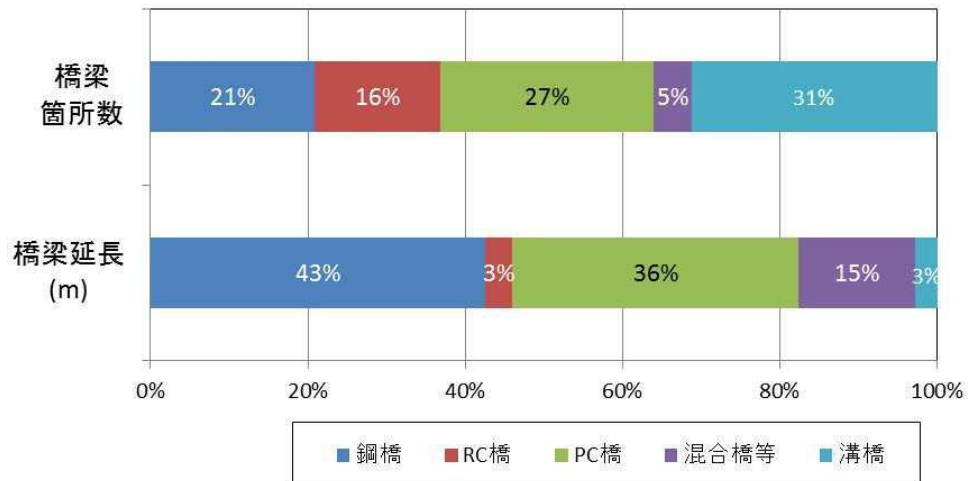

## 構造形式別

分類	橋梁箇所数	橋梁延長 (m)
床版橋	1,477	34,200
桁橋	1,765	165,837
トラス橋	10	2,146
アーチ橋	10	1,334
ラーメン橋	99	11,576
その他	1	16
溝橋	1,525	6,242
合計	4,887	221,349

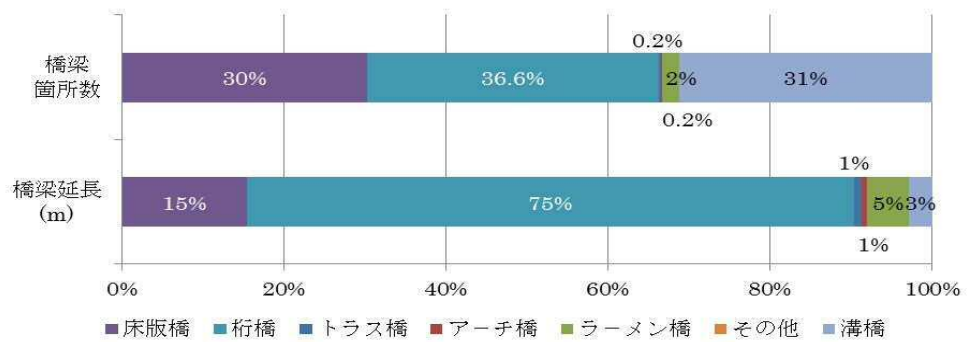

※その他：アーチカルバート

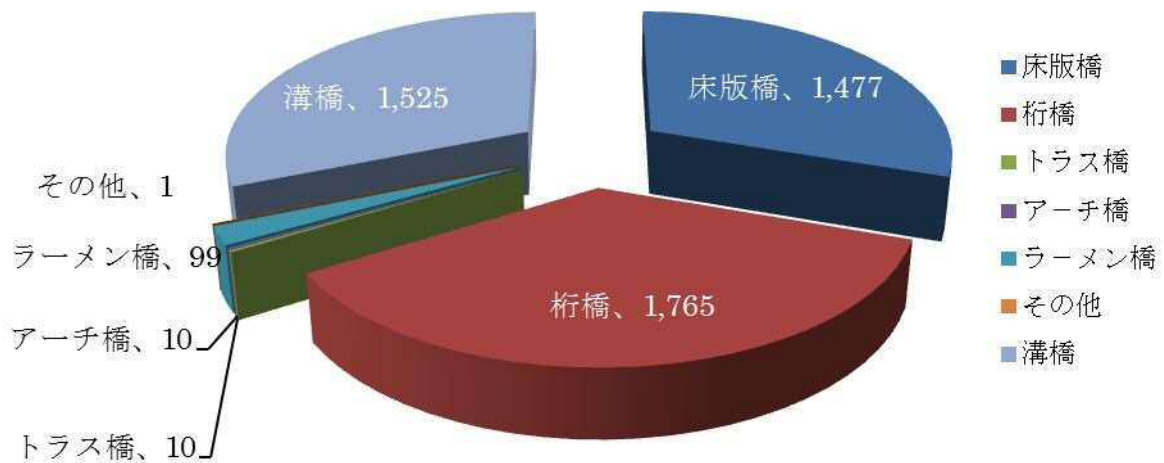

### 3. 管内の橋梁の現況

#### (2) 橋梁の年齢構成

中国地方整備局が管理する橋梁は、高度経済成長期(1955年～1973年)に全体の約4割にあたる約1,700橋梁箇所が建設されています。

中国地方整備局における建設後50年以上を経過した橋梁箇所数の占める割合は、現在の32%から20年後には64%にまで急激に増加します。

架設年次別の橋梁箇所数分布

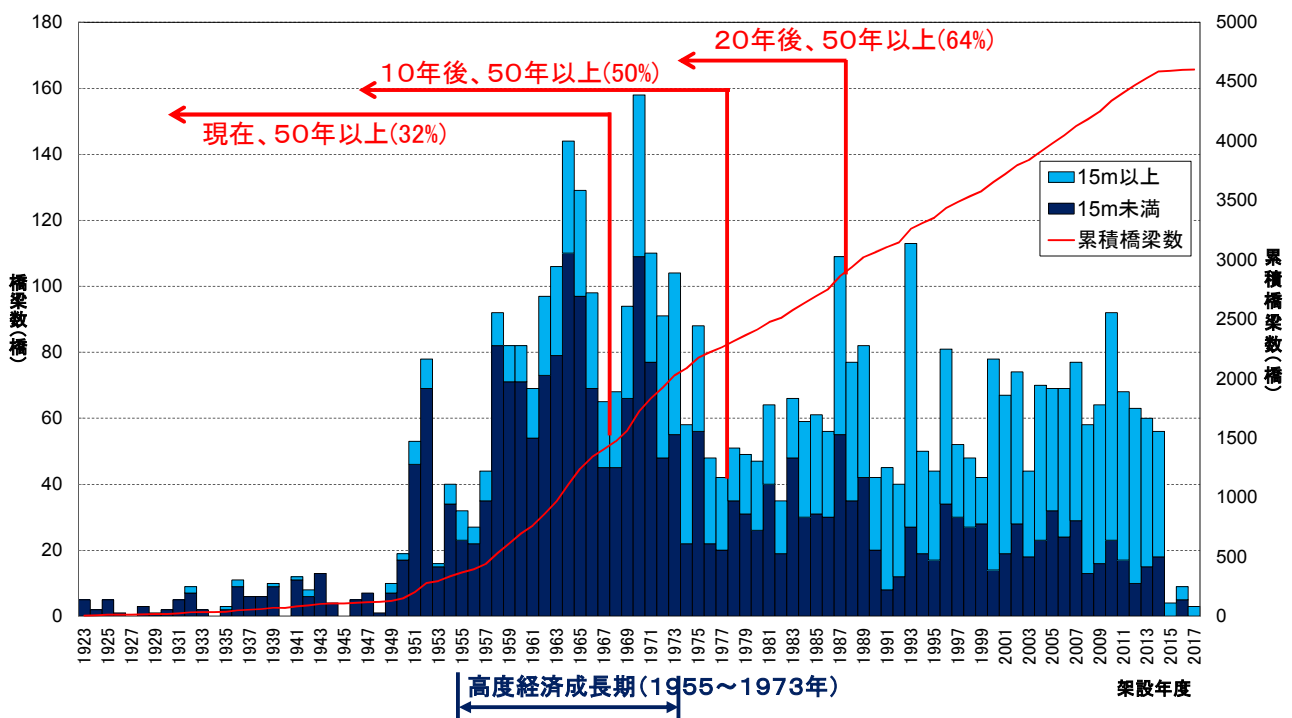

注：建設年次不明284箇所

## 経過年数別橋梁箇所数

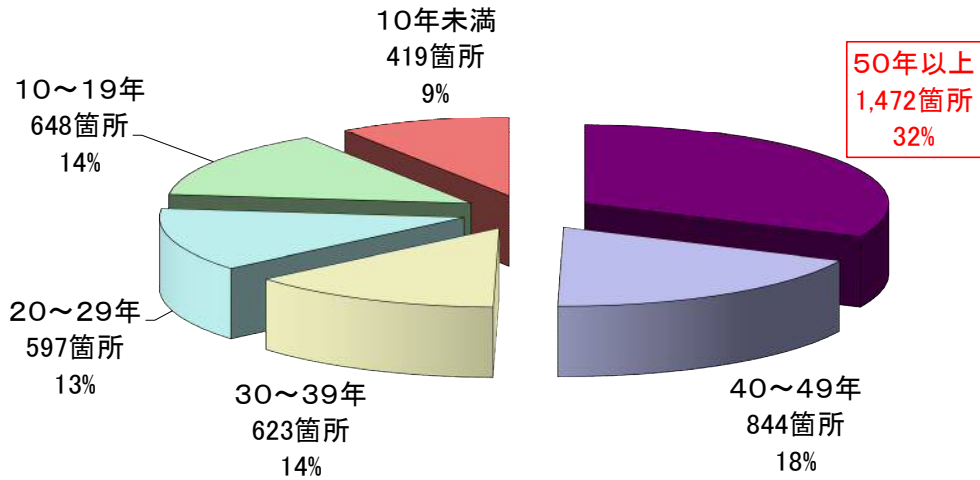

建設後50年以上の橋梁箇所数  
現在32%→20年後64%

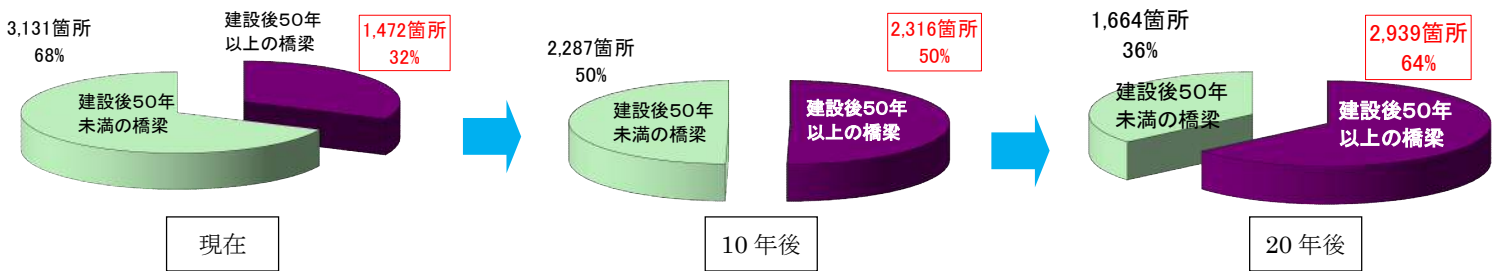

## 溝橋(カルバート)について

平成26年12月、「溝橋(カルバート)」の考え方が次のとおり定められ、橋梁定期点検の対象とされました。

**■橋長2m以上かつ土被り1m未満の溝橋(カルバート)を橋梁として取り扱う考え方**

※橋梁として取り扱う溝橋(カルバート)は、道路の下を横断する道路や水路等の空間を得るために、盛土あるいは地盤内に設けられる構造物とし、剛性ボックスカルバート(短形(ボックス型))を対象とするものとする。

**■橋長2m以上の考え方**

・橋梁として取り扱う溝橋(カルバート)の橋長は、外寸2m以上とし、カルバート上部道路の道路軸方向(斜角考慮)の長さを計測した値とする。

**■土被り1m未満の考え方**

・溝橋(カルバート)の天端から、歩車道等の上面の厚さが1m未満のもの。※土被り厚が測定位置で異なる場合(車道部・歩道部等)は、最小値となる位置で判断するものとする。

中国地方整備局では、溝橋(カルバート)を1,525箇所管理しており、平成26年12月以降、橋梁として保全しています。



### 3. 管内の橋梁の現況

#### (3) 定期点検の実施状況

直轄管理の橋梁では、供用後2年以内に初回点検を、その後は5年毎に定期点検を行い、橋梁の健全性を確認しています。

#### 点 検 状 況



(梯子による定期点検)



(高所作業車による定期点検)



(橋梁点検車による定期点検)

参考：日常管理として、2日に1回、パトロール車による巡回を実施しています。



### 3. 管内の橋梁の現況

#### (4) 管内橋梁の損傷状況

##### ① 平成29年度の健全性の診断結果

平成29年度に点検を実施した橋梁のうち、緊急又は早期に修繕等の措置を行う必要のある橋梁が、3%（44橋）あります。

建設年次が長くなると、早期に修繕など、その措置が必要な橋梁の割合が多くなる傾向があります。

最優先で点検すべき橋梁の判定区分Ⅲの割合は、緊急輸送道路を跨ぐ跨道橋が9%、跨線橋が9%、緊急輸送道路を構成する道路が2%となっています。（橋梁全体：3%）

判定区分と建設経過年度

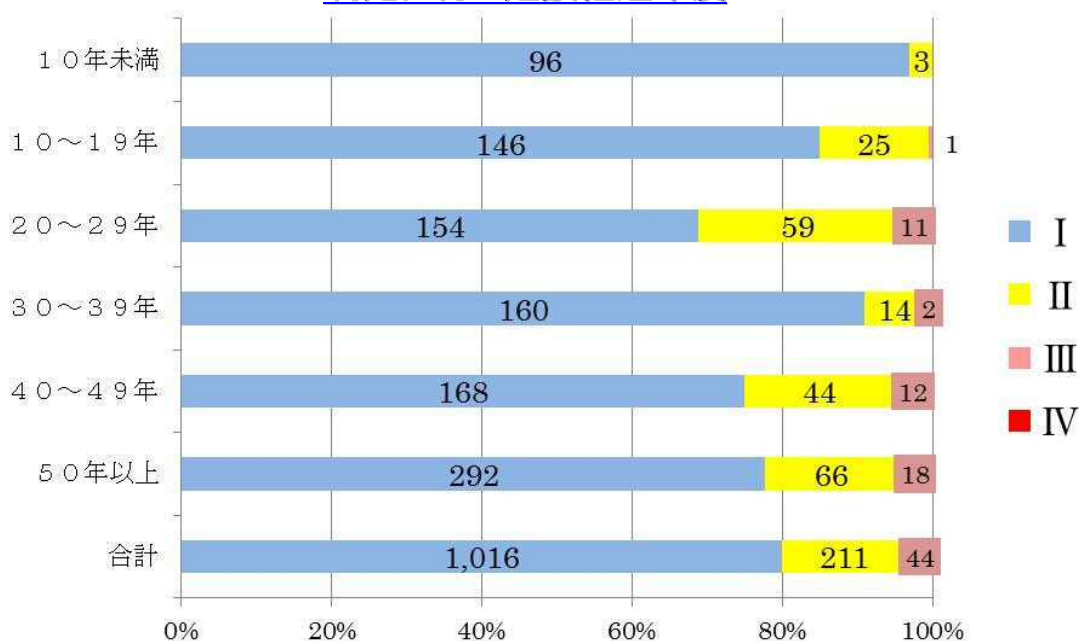

注：建設年次不明112箇所

判定区分(最優先で点検すべき橋梁)



## 健全性の診断（部材単位の診断）

- 部材単位で、「健全性の診断」（Ⅰ、Ⅱ、Ⅲ、Ⅳ）を実施。
  1. 「部材単位の診断」は対策区分の判定と同じ単位とし、構造上の部材区分あるいは部材毎、損傷種類毎に行う。
  2. 部材単位での「健全性の診断」と「対策区分の判定」（A、B、C1、C2、S1、S2、E1、E2、M）は、あくまでそれぞれの定義に基づいて独立して行うことが原則であるが、一般には、次で対応。

表-7. 1 判定区分

区分		定義	一般の対応
Ⅰ	健全	道路橋の機能に支障が生じていない状態。	A、B
Ⅱ	予防保全段階	道路橋の機能に支障が生じていないが、予防保全の観点から措置を講ずることが望ましい状態。	C1、M
Ⅲ	早期措置段階	道路橋の機能に支障が生じる可能性があり、早期に措置を講ずべき状態。	C2
Ⅳ	緊急措置段階	道路橋の機能に支障が生じている、又は生じる可能性が著しく高く、緊急に措置を講ずべき状態。	E1、E2

出典：「橋梁定期点検要領」国土交通省道路局国道・防災課 平成26年6月

## 健全性の診断（橋単位の診断）

- 橋単位で、「健全性の診断」（Ⅰ、Ⅱ、Ⅲ、Ⅳ）を実施。
  1. 橋単位の診断は、「対策区分の判定」及び所見、あるいは「部材単位の診断」なども踏まえ、道路橋単位で判定区分の定義に則って総合的に判断。
  2. 一般には、構造物の性能に影響を及ぼす主要な部材に着目して、最も厳しい評価で代表させることが出来る。

表-7. 2 判定区分

区分		定義
Ⅰ	健全	道路橋の機能に支障が生じていない状態。
Ⅱ	予防保全段階	道路橋の機能に支障が生じていないが、予防保全の観点から措置を講ずることが望ましい状態。
Ⅲ	早期措置段階	道路橋の機能に支障が生じる可能性があり、早期に措置を講ずべき状態。
Ⅳ	緊急措置段階	道路橋の機能に支障が生じている、又は生じる可能性が著しく高く、緊急に措置を講ずべき状態。

出典：「橋梁定期点検要領」国土交通省道路局国道・防災課 平成26年6月

### 3. 管内の橋梁の現況

#### (4) 管内橋梁の損傷状況

##### ② 管内の主な損傷事例(その1)

橋の代表的な損傷に、三大損傷と呼ばれる、疲労、アルカリ骨材反応、塩害があります。

- ・ 疲労：重交通による繰り返し荷重により疲労が累積され、鋼部材では亀裂、RC床版ではひびわれが生じる損傷（事例7）参照
- ・ アルカリ骨材反応：骨材に反応性の鉱物が含まれていた場合、コンクリート中のアルカリ性の水分と反応し、骨材が異常膨張して亀甲状のひびわれが生じる損傷（事例1）参照
- ・ 塩害：コンクリート中の鉄筋、PC鋼材が、塩化物イオンの侵入により腐食することで、コンクリートにひびわれや剥離が生じる損傷（事例9）参照

##### ア) 国道54号 新井羅原橋(島根県雲南市三刀屋町)

- ・ 昭和44年建設
- ・ 平成19年度点検：E判定
- ・ 平成21年度修繕：あて板補強等

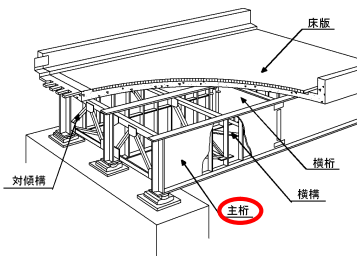

交通荷重により主桁に発生した疲労亀裂

##### イ) 国道2号 海田高架橋(広島県安芸郡海田町)

- ・ 昭和50年建設
- ・ 平成13年度点検：(旧基準 II 判定、損傷が大きく詳細調査を実施し修繕するかどうか判定する必要がある。)
- ・ 平成16年度修繕：亜硝酸リウム注入

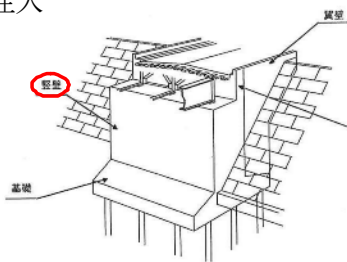

アルカリ骨材反応によるひびわれ

##### ク) 国道31号 吉屋橋(広島県呉市天応)

- ・ 昭和26年建設
- ・ 平成17年度点検：E判定
- ・ 平成19年度修繕：断面修復

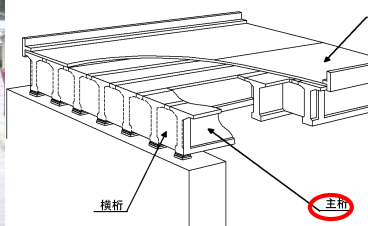

塩害により主桁に発生した剥離・鉄筋露出

### 3. 管内の橋梁の現況

#### (4) 管内橋梁の損傷状況

##### ③ 管内の主な損傷事例(その2)

三大損傷以外に、排水不良、コンクリートの中性化、経年劣化等による損傷が発生しています。

- ・鋼部材である支承及び主桁端部の腐食の多くは、伸縮装置等からの漏水の影響によるものです。(事例7) 参照)
- ・コンクリートの中性化や経年劣化により、剥離・鉄筋露出が生じています。(事例1) 参照)

#### ア) 国道 54 号上舟津橋(島根県雲南市掛谷町)

- ・昭和 44 年建設
- ・平成 19 年度点検 : E 判定
- ・平成 21 年度修繕 : 部分取替

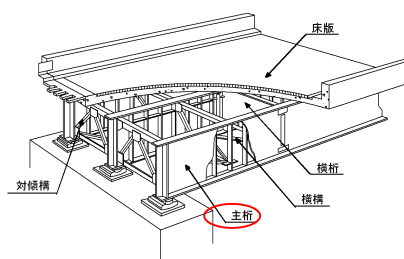

伸縮装置部からの漏水の影響による主桁端部の腐食

#### イ) 国道 2 号山王橋(広島市安芸区中野東)

- ・昭和 29 年建設
- ・平成 18 年度点検 : C 判定
- ・平成 19 年度修繕 : 断面補修工、剥落防止工

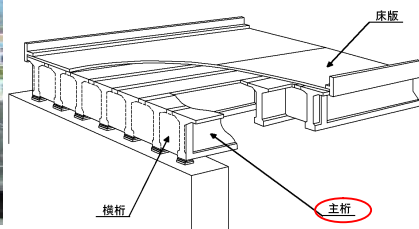

中性化及び経年劣化により、主桁に発生した剥離・鉄筋露出

#### (5) 橋梁補修の実施状況(平成 26~28 年度点検施設)

事後保全型の修繕(判定区分Ⅲ、Ⅳの修繕)に75%着手し、予防保全型の修繕(判定区分Ⅱの修繕)に40%着手しています。

※修繕着手には設計完了を含む。

注 : 修繕後には対策区分の再判定を行い、橋の最新の状態を把握しています。

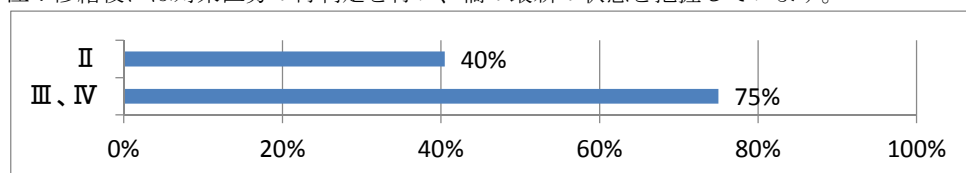

## 4. 橋梁保全の取り組み

### (1) 「事後保全」から「予防保全」への転換

大切な資産である道路ストックを長く大事に保全するとともに、安全で安心な道路機能の確保や橋梁のライフサイクルコストの縮減等を図るため、定期的な点検により早期に損傷を発見し、重大な損傷や致命的な損傷に至る前に対策を実施して、橋梁の長寿命化を図ります。

#### 予防保全の事例

##### ア) 国道2号 百間川橋(上り)(岡山市光津)

- ・昭和48年建設
- ・雨水による支承の腐食 → 金属溶射工にて修繕



全景



対策前(建設後37年経過)



対策後(修繕実施)

##### イ) 国道29号 鶴尾橋橋側歩道橋(鳥取県八頭郡若桜町)

- ・昭和54年建設
- ・アルカリ骨材反応による橋脚のひびわれ → 表面被覆工にて修繕(水の浸入防止)



全景



対策前(建設後28年経過)



対策後(修繕実施)

## 事後保全の事例

### ア) 国道2号 溝橋 橋長 4m

- ・昭和 27 年建設
- ・床版の鉄筋破断 → 床版の打ち替え

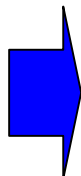

鉄筋が破断しており、補修では耐荷力の回復が見込めない。

床版を取り壊し、打ち替えを行った。

## 4. 橋梁保全の取り組み：コラム

### ◆長持ちしている橋梁

適切な管理を行うことにより、橋梁を長持ちさせることを目指します。

#### 長持ちしている橋梁の例



国道53号 白石橋(岡山市建部町)  
(1936年完成 供用年数82年)



国道191号 葉中橋(山口県下関市豊浦町)  
(1932年完成 供用年数86年)

### ◆損傷が著しい橋梁

厚東川大橋や新寿橋では、老朽化対策と耐震性向上のため、架け替え工事を行いました。

#### 損傷が著しい橋梁の例



国道190号 厚東川大橋(山口県宇部市藤曲)  
・1935年建設 (コンクリート橋)  
・塩害による主桁、下部工の損傷が激しいため、  
1997年架替 (経年数62年)

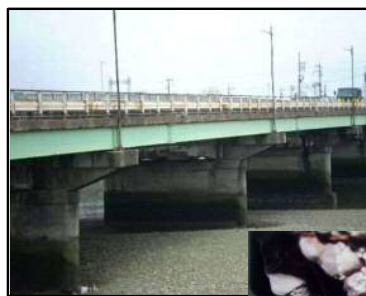

国道188号 新寿橋(山口県岩国市川下町)  
・1953年建設 (コンクリート橋+鋼橋)  
・主桁、下部工の損傷が激しいため、  
2007年架替 (経年数54年)



## 5. 長寿命化修繕計画の策定

### (1) 基本的な考え方

「橋梁の長寿命化修繕計画」の対象橋梁は、現在管理している中国地方整備局管内の橋長2m以上の橋梁4,887箇所(H30.4.1現在)を対象とします。

長寿命化修繕計画の策定と確実な実行により、橋梁の長寿命化を図ります。

計画期間は5箇年間とし、定期点検により毎年新たに対策が必要な損傷が発見されるため、最新の点検結果に基づき毎年度見直し(フォローアップ)を行います。

### (2) メンテナンスサイクルの構築

前年実施される定期点検、診断結果等を踏まえ、長寿命化修繕計画を見直し、この計画に基づく、点検、診断、措置、記録を行う道路橋のメンテナンスサイクルを確実に実施していきます。



構造物のメンテナンスは土木技術者が支えています！  
人間の健康管理と同様に計画的な点検・修繕を行い、長寿命化を図ります！

【 人間 】

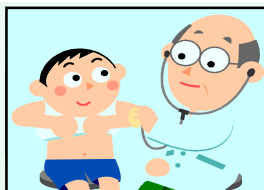

定期健診

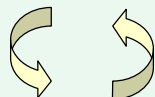

カルテ作成  
(身体データ、健診結果、  
治療履歴)



早期治療

人間も橋も  
適切な点検・保全を  
継続して行うことが  
重要

アナロジー

類似

【 橋 】



定期点検

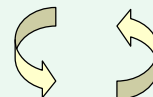

カルテ作成  
(諸元、点検結果、補修履歴)



予防保全

## 5. 長寿命化修繕計画の策定

### (3) 損傷の早期発見に向けた取り組み

#### <橋梁点検の体系>

同じ橋に対して次の点検を組み合わせて実施し、損傷の早期発見に努めていくとともに、損傷の「見過ごし」がないよう技術力の向上にも努めていきます。

法定点検1巡目の定期点検は、跨線橋、緊急輸送道路を跨ぐ跨道橋及び緊急輸送道路を構成する橋梁について、優先して点検を行います。

#### ① 通常点検（日常管理・保守）

道路巡回（パトロールカー内からの目視点検）により、2日に1回程度、伸縮装置部からの異音、路面の段差、部材の破断などの異常がないか把握し、適宜の措置を実施します。

#### ② 定期点検

橋梁定期点検要領（平成26年6月）に基づき、供用後2年以内に初回点検を、その後は5年に1度、近接目視を基本とした定期点検を行い、健全性の診断を行います。なお、目的に応じて必要な点検機械・器具を使用します。

#### ③ 特定点検

##### ア) 第三者被害予防措置点検（第三者点検）

コンクリート部材の一部が落下して第三者に与える被害を予防することを目的に、原則2～3年毎に、打音検査、浮いているコンクリートの叩き落としを実施します。

##### イ) 塩害に関する特定点検（塩害点検）

塩害地域の橋梁を対象に、コンクリート中の塩化物イオン量の調査等を、原則10年毎に実施します。

#### ④ 異常時点検

地震、台風、集中豪雨、豪雪等の災害時や大きな事故が発生した場合、橋梁に予期していなかった異常が発見された場合などに点検を実施します。

## 5. 長寿命化修繕計画の策定

### (4) 早期補修に向けた取り組み

#### <橋梁補修の基本方針>

健全度診断後の対策目標期間を設定し、修繕が必要な損傷に対する「先送り」がないよう早期修繕に努めていきます。

点検結果を踏まえ、損傷の程度、緊急輸送道路等の重要度、第三者への影響等を考慮して、修繕計画を策定します。

- ① 定期点検の健全度診断結果に応じて対策を講じます。
- ② 判定区分Ⅳ（道路橋の機能に支障が生じている、又は生じる可能性が著しく高く、緊急に措置を講ずべき状態）は、緊急対応を行ったうえで、本対策を出来るだけ速やかに講じるよう計画します。
- ③ 判定区分Ⅲ（道路橋の機能に支障が生じる可能性があり、早期に措置を講ずべき状態）は、損傷発見後5年程度以内（次回定期点検まで）に措置を講じるよう計画します。その際、同一橋梁内に発生している対策区分の判定区分Ⅱ（予防保全の観点から、速やかに補修等を行う必要がある）の損傷も措置を講じるよう計画します。
- ④ 判定区分Ⅱ（道路橋の機能に支障が生じていないが、予防保全の観点から措置を講ずることが望ましい状態）は、損傷発見後5年程度以内（次回定期点検まで）に措置を講じるよう計画します。

### (5) 対策の優先順位の考え方

定期点検結果を踏まえ、効率的な維持及び修繕が図られるよう必要な措置を講じます。次回点検までに補修を行う必要のある橋梁について、修繕計画を策定します。特に、重篤な損傷・第三者被害が発生する要因のある損傷を有する橋梁は、優先して計画します。

### (6) 記録の一元管理と活用

点検結果、詳細調査結果、修繕・補強履歴データ等を橋梁管理カルテにて一元管理し、長寿命化修繕計画の策定、損傷傾向の分析、修繕・補強等の対策効果の検証などに活用していきます。

## 6. 長寿命化修繕計画（2018年度版）の策定

### (1)2018年度版の概要

橋梁補修の基本方針(5.(4)参照)に基づき、定期点検、修繕、架替の選択とその予定時期を策定しました。

平成30年度～34年度の点検・修繕・架替計画橋梁箇所数は、下表のとおりです。

#### 橋梁（溝橋（カルバート）含む）

	H30 計画	H31 計画	H32 計画	H33 計画	H34 計画
点検計画橋梁箇所数	1,044	846	976	821	1,349
修繕計画橋梁箇所数	206	213	170	44	20
架替計画橋梁箇所数	0	0	0	0	0

※修繕計画は、H26～H28点検で判定区分Ⅱ以上の橋梁

※修繕・架替計画は、予算措置状況・現場状況等に応じて、見直すことがあります。

## 7. 参考資料 [用語の定義]

### 橋梁箇所数について

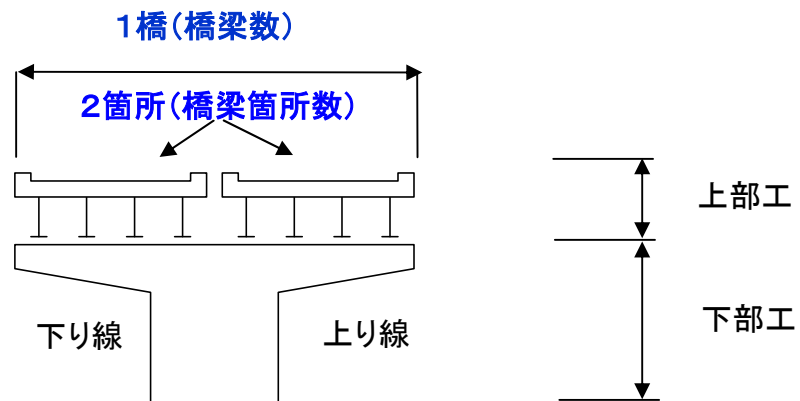
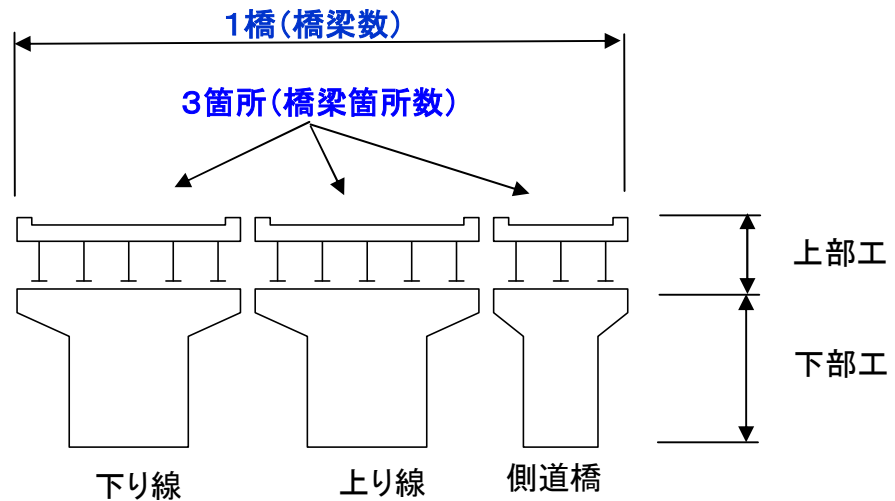

※橋梁箇所数：①上下線、側道橋等が分離している場合は、上部工単位で橋梁箇所数をカウントしています。

②連続高架橋においては、定期点検を複数年にわたって実施する場合があります、対策区分判定の分析等の観点から、定期点検の実施単位を橋梁箇所数としてカウントしています。

例：国道2号「西大寺高架橋（下り）」（岡山市、L=2.1km）は、13橋梁箇所数

## 7. 参考資料 [橋梁の分類名と主な部材名称等]

### 【主要材料による橋梁の分類】

「鋼橋」、「コンクリート橋(RC橋、PC橋)」、「その他これらの混合橋等」に分類されます。

- ・鋼橋: 上部構造を構成する主要材料が鋼材からなる橋梁
- ・RC橋: 上部構造を構成する主要材料が鉄筋コンクリートからなる橋梁
- ・PC橋: 上部構造を構成する主要材料がプレストレスコンクリート(PC鋼材により予め圧縮力を与えた鉄筋コンクリート)からなる橋梁

### 【主要構造形式による橋梁の分類】

桁橋: 主構造が桁(梁)形式の橋梁。桁の形によりI桁、T桁、箱桁などがある。

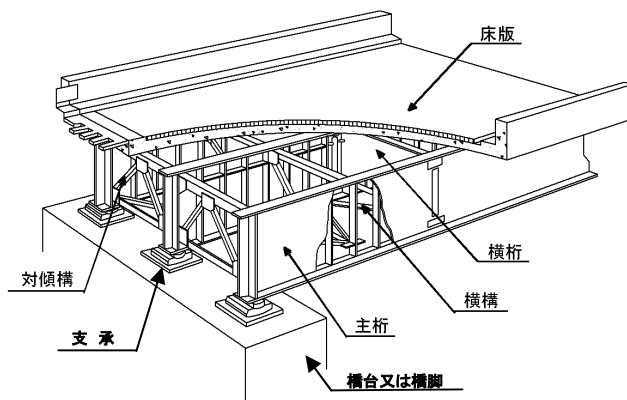

国道2号 入り江かぶと橋



床版橋: 主構造が版(スラブ)形式の橋梁。

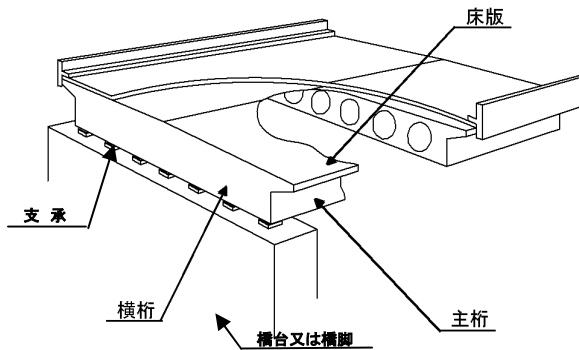

国道2号 恵下谷橋



トラス橋: 主構造がトラス(三角形を基本単位とする構造の骨組み) 構造形式の橋梁。

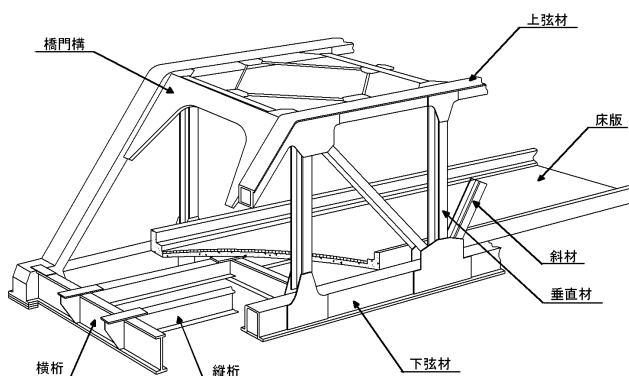

国道9号 東津和野大橋



## 7. 参考資料 [橋梁の分類名と主な部材名称等]

- ・アーチ橋: 主構造が上側に凸の曲線となっている構造形式(アーチ構造)の橋梁

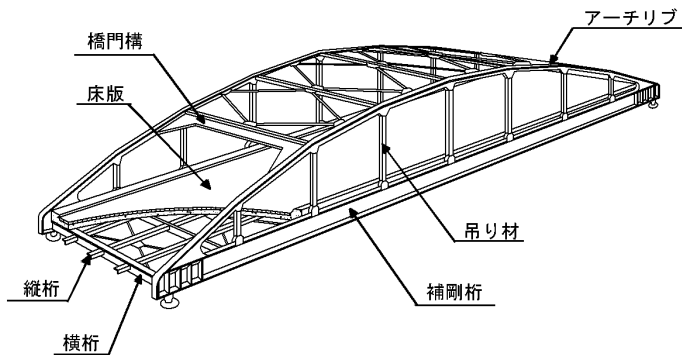

国道2号 旭橋



- ・ラーメン橋: 主構造が、主桁と橋脚が剛結されたラーメン構造形式の橋梁

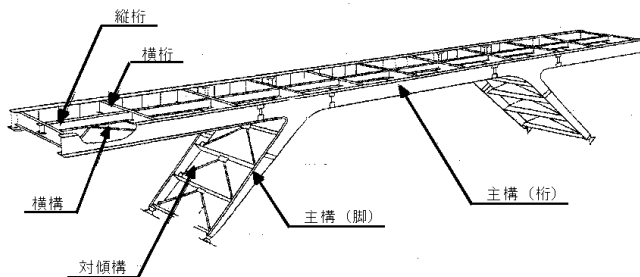

国道53号 杉見橋



### 【主な部材の用語説明】

- ・床版 : 自動車や歩行者などを直接支持する部材
- ・主桁 : 橋台や橋脚に渡され、上部構造の自重や自動車により作用する荷重を支え、これを下部構造に伝達する部材。
- ・支承 : 上部構造から下部構造に荷重を伝達するために、それらの境界に設ける支持部材
- ・橋台 : 橋の両端に設置し、一般に盛り土部と橋の境界部に位置して上部構造を支持する構造物
- ・橋脚 : 橋の中間に設置し、上部構造を支持する構造物
- ・伸縮装置 : 上部構造は温度変化により伸縮するため、橋梁の端部においてその伸縮が可能なように路面に設ける装置

### 【主な損傷原因の用語説明】

- ・疲労  
繰返し荷重によりコンクリートのひび割れや鋼材の亀裂や破断を引き起こす現象
- ・アルカリ骨材反応  
骨材中に含まれる反応性シリカ鉱物等を有する骨材がコンクリートのアルカリ分と反応して、コンクリートに異常膨張やひび割れを発生させる劣化現象
- ・塩害  
コンクリート中の鋼材の腐食が塩化物イオンにより促進され、コンクリートのひび割れや剥離、鋼材の断面減少を引き起こす劣化現象
- ・中性化  
空気中の二酸化炭素がセメント水和物と反応を起こし、コンクリートのPHを低下させることで、鋼材の腐食が促進され、コンクリートのひび割れや剥離、鋼材の断面減少を引き起こす劣化現象



点検・修繕・架替リストの内訳



県・政令市	橋梁名	事務所名	路線名	所在地	橋長(m)	幅員(m)	建設年次	最新の 対策区分		最新の 診断区分 (H26以降)	点検・補修・架替計画 ●：定期点検 ○：補修工事										※講ずる 措置の内容		
								点 検 年 度	全 部 材		H26	H27	H28	H29	H30	H31	H32	H33	H34	H35			
鳥取県	徳吉橋	鳥取	姫路鳥取線	鳥取市	30	11.4	2009	26	B	I	●					●							
鳥取県	河原大橋	鳥取	姫路鳥取線	鳥取市	395	10.1	2008	26	B	I	●					●							
鳥取県	布袋大橋	鳥取	姫路鳥取線	鳥取市	532.1	10.1	2009	26	B	I	●					●							
鳥取県	布袋橋	鳥取	姫路鳥取線	鳥取市	33	11.4	2008	26	B	I	●					●							
鳥取県	円通寺高架橋	鳥取	姫路鳥取線	鳥取市	639.7	10.1	2007	26	B	I	●					●							
鳥取県	長谷高架橋	鳥取	姫路鳥取線	鳥取市	644.5	10.2	2009	26	B	I	●					●							
鳥取県	倭文玉津高架橋	鳥取	姫路鳥取線	鳥取市	421	10.3	2009	26	B	I	●					●							
鳥取県	猪子川高架橋	鳥取	姫路鳥取線	鳥取市	197.5	10.2	2009	26	B	I	●					●							
鳥取県	横枕高架橋	鳥取	姫路鳥取線	鳥取市	232	10.2	2009	26	B	I	●					●							
鳥取県	下味野高架橋	鳥取	姫路鳥取線	鳥取市	54.5	10.2	2009	26	B	I	●					●							
鳥取県	新坂谷橋	鳥取	29	若桜町	9.8	11.2	1995	27	B	I		●						●					
鳥取県	奈良尾橋	鳥取	29	若桜町	12	14	1952	28	C	I			●						●				
鳥取県	落折橋	鳥取	29	若桜町	17.3	17.4	1950	26	S2	I	●					●							
鳥取県	新見返橋	鳥取	29	若桜町	25	8.5	1969	26	C1	II	●				○	●							断面補修工
鳥取県	羽佐利橋	鳥取	29	若桜町	13.5	14.6	1949	27	C1	II		●				○	●						塗装塗替工
鳥取県	上魚止橋	鳥取	29	若桜町	6.4	2	1949	27	B	I		●					●						
鳥取県	魚止橋	鳥取	29	若桜町	24	12.5	1949	29	C1	II			●					○	●				当て板補修工
鳥取県	吾曾呂橋	鳥取	29	若桜町	33.8	12	1958	29	B	I				●○						●			措置済み
鳥取県	中原橋橋側歩道橋	鳥取	29	若桜町	33	1.5	1971	29	B	I				●							●		
鳥取県	中原橋	鳥取	29	若桜町	28.6	7.4	1957	28	C	I			●						●				
鳥取県	溝橋1号(81k002)	鳥取	29	若桜町	2.1	10	1959	27	B	I		●						●					
鳥取県	住田橋	鳥取	29	若桜町	15.7	11.3	1956	27	C1	II		●				○	●						ひびわれ注入工
鳥取県	溝橋2号(83k058)	鳥取	29	若桜町	4.9	9.6	1961	27	B	I		●						●					
鳥取県	新家ノ谷橋	鳥取	29	若桜町	9.4	8.4	1961	27	B	I		●						●					
鳥取県	新家ノ谷橋橋側歩道橋	鳥取	29	若桜町	22.6	2.5	2010	27	B	I		●						●					
鳥取県	須澄橋	鳥取	29	若桜町	42.4	8.4	1960	27	C1	II		●		○				●					伸縮継手工
鳥取県	須澄橋橋側歩道橋	鳥取	29	若桜町	42.4	2.4	1975	27	C1	I		●						●					
鳥取県	根安橋	鳥取	29	若桜町	40	8.9	1960								●							●	
鳥取県	根安橋橋側歩道橋	鳥取	29	若桜町	40.6	2.3	1976								●							●	
鳥取県	糸白見橋	鳥取	29	若桜町	17.6	9.7	1960	29	C1	II			●					○	●				塗装塗替え工
鳥取県	糸白見橋橋側歩道橋	鳥取	29	若桜町	17.5	2.6	1980	29	C1	II			●					○	●				塗装塗替え工
鳥取県	岸野橋	鳥取	29	若桜町	149.4	12.5	1987	26	C1	II		●			○	●							断面補修工
鳥取県	大炊橋	鳥取	29	若桜町	31	9.2	1959	28	C	I			●						●				
鳥取県	大炊橋橋側歩道橋	鳥取	29	若桜町	30.6	2.9	1985	27	C1	I		●						●					
鳥取県	鶴尾橋	鳥取	29	若桜町	107.3	9.5	1965								●							●	
鳥取県	鶴尾橋橋側歩道橋	鳥取	29	若桜町	117.9	3	1979								●							●	
鳥取県	三倉川歩道橋(下)	鳥取	29	若桜町	25	2.6	1977	27	C1	II		●				○	●						塗装塗替え工
鳥取県	三倉川橋	鳥取	29	若桜町	25.1	9.2	1963	26	C1	II		●				○	●						附属物補修工
鳥取県	三倉川歩道橋(上)	鳥取	29	若桜町	25	2.9	1982	27	B	I		●						●					
鳥取県	溝橋3号(90k018)	鳥取	29	若桜町	2	10.1	1960	27	B	I		●						●					
鳥取県	溝橋4号(91k044)	鳥取	29	若桜町	3	10.7	1963	27	C2	III		●		○				●					伸縮継手工
鳥取県	山崎橋	鳥取	29	八頭町	94	11.4	1970	28	C	II			●					○	●				部分再塗装工、当て板補強工
鳥取県	山崎歩道橋	鳥取	29	八頭町	90	3.3	1981	28	C	II			●					○	●				塗装塗替え工
鳥取県	富枝橋橋側歩道橋(下り)	鳥取	29	八頭町	25.6	2.3	1972	26	C1	II		●				○	●						断面補修工

県・政令市	橋梁名	事務所名	路線名	所在地	橋長(m)	幅員(m)	建設年次	最新の対策区分		最新の診断区分(H26以降)	点検・補修・架替計画										※講ずる措置の内容		
								点検年度	全部材		●：定期点検 ○：補修工事												
											H26	H27	H28	H29	H30	H31	H32	H33	H34	H35			
鳥取県	富枝橋	鳥取	29	八頭町	25.7	8.7	1964	27	C1	I		●					●						
鳥取県	富枝橋橋側歩道橋(上り)	鳥取	29	八頭町	25.6	2.6	1980	27	B	I		●					●						
鳥取県	溝橋5号(96k325)	鳥取	29	八頭町	4.2	10.4	1962	27	B	I		●					●						
鳥取県	新興寺橋	鳥取	29	八頭町	8.4	9.2	1963	27	B	I		●					●						
鳥取県	新興寺橋橋側歩道橋	鳥取	29	八頭町	8.5	2.9	1986	27	B	I		●					●						
鳥取県	橋側歩道橋(99k963)	鳥取	29	八頭町	9	1.5	1986	26	B	I	●					●							
鳥取県	第一安井橋	鳥取	29	八頭町	6.1	10.6	1962	27	B	I		●					●						
鳥取県	第二安井橋	鳥取	29	八頭町	5	10.5	1962	27	B	I		●					●						
鳥取県	安井橋	鳥取	29	八頭町	7.3	11	1962	27	B	I		●					●						
鳥取県	花橋	鳥取	29	八頭町	13.5	10.6	1962	28	C	I			●					●					
鳥取県	溝橋7号(102k491)	鳥取	29	八頭町	2.3	11.6	1962	27	B	I		●					●						
鳥取県	下坂橋	鳥取	29	八頭町	36.1	9	1959	28	C	I			●					●					
鳥取県	下坂橋橋側歩道橋	鳥取	29	八頭町	36.1	2.2	1978	27	C1	II		●				○	●						支承部補修工
鳥取県	溝橋8号側歩道橋(107k592)	鳥取	29	八頭町	7	2.1	1976	28	C	I			●					●					
鳥取県	溝橋8号(107k594)	鳥取	29	八頭町	2.9	8.7	1960	28	B	I			●					●					
鳥取県	宇丹谷橋	鳥取	53	智頭町	50	9.1	1970								●							●	
鳥取県	杉見橋	鳥取	53	智頭町	68.9	8.5	1968	28	C	II			●				○	●					当て板補強工、部分再塗装工
鳥取県	うぐいす橋	鳥取	53	智頭町	72.9	8.5	1968	28	C	II			●				○	●					伸縮装置取替え工
鳥取県	坂の谷橋	鳥取	53	智頭町	120	8.5	1970	28	C	II			●	○				●					塗装塗替工、橋面防水工
鳥取県	那岐大橋	鳥取	53	智頭町	265	8.3	1970	28	C	II			●				○	●					断面修復工
鳥取県	早野橋	鳥取	53	智頭町	76	8.5	1969	29	C1	II			●					○	●				塗装塗替工
鳥取県	栃本大橋	鳥取	53	智頭町	178.5	8.3	1970	28	C	III			●				○	●					支障取替え工
鳥取県	若杉橋	鳥取	53	智頭町	46	8.5	1968	29	B	I			●						●				
鳥取県	真鹿野橋	鳥取	53	智頭町	20	8.7	1967	29	C2	III			●				○	●					支承部補修工
鳥取県	大谷橋橋側歩道橋	鳥取	53	智頭町	13.9	2.2	1974	29	C2	III			●				○	●					当て板補修工
鳥取県	大谷橋	鳥取	53	智頭町	12.5	8.2	1966	27	B	I		●						●					
鳥取県	天木橋	鳥取	53	智頭町	12.6	8.2	1966	27	B	I		●						●					
鳥取県	天木橋橋側歩道橋	鳥取	53	智頭町	12.7	2.2	1973	29	B	I			●						●				
鳥取県	穂見橋橋側歩道橋	鳥取	53	智頭町	14.9	2.5	1973	27	B	I		●						●					
鳥取県	穂見橋	鳥取	53	智頭町	4.8	8.9	1967	29	C1	II			●					○	●				断面修復工
鳥取県	京橋	鳥取	53	智頭町	52	16.5	1970								●							●	
鳥取県	中島橋	鳥取	53	智頭町	6.3	11.2	1981	29	B	I			●							●			
鳥取県	新川中橋	鳥取	53	鳥取市	120	12.5	1987								●							●	
鳥取県	安蔵橋橋側歩道橋	鳥取	53	鳥取市	24.4	2	1973	27	C1	II		●					○	●					支承部補修工
鳥取県	安蔵橋(上り)	鳥取	53	鳥取市	27	7	1981	28	S	I			●					●					
鳥取県	安蔵橋(下り)	鳥取	53	鳥取市	24.4	7.7	1957	27	B	I		●						●					
鳥取県	高垣橋	鳥取	53	鳥取市	22.6	14	1992	29	B	I			●						●				
鳥取県	新用瀬橋	鳥取	53	鳥取市	70	8.2	1966	27	C1	I		●						●					
鳥取県	新用瀬橋橋側歩道橋	鳥取	53	鳥取市	70.4	2.8	1990								●							●	
鳥取県	三角跨線橋橋側歩道橋	鳥取	53	鳥取市	30.6	2.5	1975								●							●	
鳥取県	三角跨線橋	鳥取	53	鳥取市	22.6	8.1	1966								●							●	
鳥取県	用瀬	鳥取	53	鳥取市	10.2	4.5	2004	29	B	I			●						●				
鳥取県	溝橋1号(115k053)	鳥取	53	鳥取市	2.4	10.5	1957	29	B	I			●						●				
鳥取県	溝橋2号(115k300)	鳥取	53	鳥取市	2	13.5	1954	29	B	I			●						●				

県・政令市	橋梁名	事務所名	路線名	所在地	橋長(m)	幅員(m)	建設年次	最新の対策区分		最新の診断区分(H26以降)	点検・補修・架替計画 ●：定期点検 ○：補修工事											※講ずる措置の内容			
								点検年度	全部分材		H26	H27	H28	H29	H30	H31	H32	H33	H34	H35					
鳥取県	馬橋	鳥取	53	鳥取市	20.1	14.2	1953						●										●		
鳥取県	第一医王橋	鳥取	53	鳥取市	3.1	17	1958	29	B	I			●											●	
鳥取県	第二医王橋	鳥取	53	鳥取市	4.4	18.7	1958	29	B	I			●											●	
鳥取県	新片山橋	鳥取	53	鳥取市	243.6	12.8	2001	28	B	I			●										●		
鳥取県	片山高架橋	鳥取	53	鳥取市	100.5	12.5	2001	28	B	I			●										●		
鳥取県	袋河原橋	鳥取	53	鳥取市	326	12.8	2001	28	C	II			●					○	●						止水対策工
鳥取県	溝橋1号(185k771)	鳥取	9	岩美町	12.9	14.5	1976	26	C2	III	●			○	●										塗装塗替工
鳥取県	溝橋2号(185k895)	鳥取	9	岩美町	12.9	12.5	1976	28	B	II			●					○	●						断面修復工
鳥取県	大門橋	鳥取	9	岩美町	12.2	14.6	1977	27	B	I			●						●						
鳥取県	堆谷橋	鳥取	9	岩美町	18.8	13.8	1965	27	C1	II			●					○	●						断面修復工
鳥取県	白地橋	鳥取	9	岩美町	15.7	8.1	1964	27	B	I			●						●						
鳥取県	白地歩道橋	鳥取	9	岩美町	15.8	2.9	1982	29	B	I					●									●	
鳥取県	長谷橋	鳥取	9	岩美町	28.7	7.4	1960	27	C2	III			●			○	●								断面修復工
鳥取県	新長谷橋	鳥取	9	岩美町	47	9.7	1973	26	C1	II	●				○	●									伸縮継手工
鳥取県	岩井温泉大橋	鳥取	9	岩美町	84	11.3	1973	29	B	I					●									●	
鳥取県	新井橋側歩道橋	鳥取	9	岩美町	42.4	2.7	1978	26	C2	III	●	○							●						措置済み
鳥取県	新井橋	鳥取	9	岩美町	50	8.2	1964	26	C2	III	●		○						●						措置済み
鳥取県	惣座橋側歩道橋(上り)	鳥取	9	岩美町	21.5	3.8	2002	26	C1	II	●	○							●						措置済み
鳥取県	惣座橋	鳥取	9	岩美町	18.6	8.7	1964	27	B	I			●						●						
鳥取県	湯山跨道橋	鳥取	9	鳥取市	39.8	10	1991	26	B	I	●								●						
鳥取県	山湯山2号溝橋(204k004)	鳥取	9	鳥取市	11	22.5	1976	29	B	I					●									●	
鳥取県	山湯山1号溝橋(204k020)	鳥取	9	鳥取市	10	16.2	1976	29	B	I					●									●	
鳥取県	摩尼川橋	鳥取	9	鳥取市	126	11	1990	29	B	I					●									●	
鳥取県	覚寺高架橋	鳥取	9	鳥取市	329.8	9.6	1989	29	S2	I					●									●	
鳥取県	覚寺高架斜路橋	鳥取	9	鳥取市	116.3	2.8	1989	29	B	I					●									●	
鳥取県	覚寺跨道橋(上り)	鳥取	9	鳥取市	32.5	10	1992	29	B	I					●									●	
鳥取県	覚寺跨道橋(下り)	鳥取	9	鳥取市	32.5	10	1992	29	C1	II					●					○	●				断面修復工
鳥取県	秋里橋(上り)	鳥取	9	鳥取市	263.6	9	1996	26	C1	II	●				○	●									断面修復工
鳥取県	秋里橋(下り)	鳥取	9	鳥取市	264	9	1975								●									●	
鳥取県	秋里歩道橋	鳥取	9	鳥取市	149.5	3.1	1974	26	C1	II	●	○				●									措置済み
鳥取県	第2狐川橋側歩道橋(上り)	鳥取	9	鳥取市	21.6	2.8	1975	29	B	I					●									●	
鳥取県	第2狐川橋(上りランプ)	鳥取	9	鳥取市	21.7	6	1974	29	C1	II					●					○	●				断面修復工
鳥取県	第2狐川橋(上り)	鳥取	9	鳥取市	21.7	10.3	1971	29	C1	II					●					○	●				断面修復工
鳥取県	第2狐川橋側歩道橋(下り)	鳥取	9	鳥取市	21.6	3.1	1975	29	B	I					●									●	
鳥取県	第2狐川橋(下り)	鳥取	9	鳥取市	21.7	10.3	1971	29	C1	II					●					○	●				断面修復工
鳥取県	第2狐川橋(下りランプ)	鳥取	9	鳥取市	21.7	6	1974	29	C1	II					●					○	●				断面修復工
鳥取県	秋里跨道橋(上り)	鳥取	9	鳥取市	33	8.5	1996	26	C1	II	●				○	●									断面修復工
鳥取県	秋里跨道橋	鳥取	9	鳥取市	33	9	1993	26	B	I	●									●					
鳥取県	秋里第3橋	鳥取	9	鳥取市	13.3	18.5	1971								●									●	
鳥取県	秋里第3橋(上りランプ)	鳥取	9	鳥取市	13.3	7.3	1971								●									●	
鳥取県	秋里第3橋(下りランプ)	鳥取	9	鳥取市	13.3	7.3	1971								●									●	
鳥取県	秋里第2橋	鳥取	9	鳥取市	9.2	26.8	1971								●									●	
鳥取県	秋里第1橋(上り)	鳥取	9	鳥取市	13.3	11.3	1971	28	B	II					●					○	●				伸縮装置取替え工
鳥取県	秋里第1橋(下り)	鳥取	9	鳥取市	13.3	11.3	1974	28	B	II					●					○	●				ひびわれ注入工











県・政令市	橋梁名	事務所名	路線名	所在地	橋長(m)	幅員(m)	建設年次	最新の 対策区分		最新の 診断区分 (H26以降)	点検・補修・架替計画 ●：定期点検 ○：補修工事											※講ずる 措置の内容			
								点 検 年 度	全 部 材		H26	H27	H28	H29	H30	H31	H32	H33	H34	H35					
鳥取県	用瀬町安蔵其1筋梁	鳥取	53	鳥取市	4.2	14.8	1981	29	B	I									●						
鳥取県	用瀬町古用瀬其1筋梁	鳥取	53	鳥取市	3.5	17.1	1980	29	C1	II									●						断面修復工
鳥取県	用瀬町用瀬其1筋梁	鳥取	53	鳥取市	3.5	12.1	1979	29	B	I									●						
鳥取県	用瀬町用瀬其2筋梁	鳥取	53	鳥取市	3.4	9.5	1979	29	C1	II									●						断面修復工
鳥取県	用瀬町鹿狩其4筋梁	鳥取	53	鳥取市	2.3	22.5	1984	29	B	I									●						
鳥取県	河原町釜口其3筋梁	鳥取	53	鳥取市	4.8	14.3	1986	29	B	I									●						
鳥取県	河原町高福其1筋梁	鳥取	53	鳥取市	2.8	12.9	1980	29	B	I									●						
鳥取県	無名溝橋33	鳥取	53	鳥取市	6.5	13.8	1983	29	B	I									●						
鳥取県	河原町高福其3筋梁	鳥取	53	鳥取市	3.1	13.1	1983	29	B	I									●						
鳥取県	片山横断BOX	鳥取	53	鳥取市	5.3	22	2000												●						
鳥取県	片山横断BOX	鳥取	53	鳥取市	2.5	18	2000	29	B	I									●						
鳥取県	布袋BOX	鳥取	53	鳥取市	5.2	45	1996												●						
鳥取県	河原町布袋1	鳥取	53	鳥取市	5.1	13.7	1996	29	B	I									●						
鳥取県	河原町布袋2	鳥取	53	鳥取市	2.2	24.7	1996	29	B	I									●						
鳥取県	河原町布袋上り線	鳥取	53	鳥取市	2.5	18	1996	29	B	I									●						
鳥取県	河原町布袋下り線	鳥取	53	鳥取市	2.5	18.5	1996	29	B	I									●						
鳥取県	河原町布袋3	鳥取	53	鳥取市	2.3	14.5	1996	29	C1	II									●						PC定着部補修工
鳥取県	河原町布袋4	鳥取	53	鳥取市	2.3	15.5	1996	29	C1	II									●						PC定着部補修工
鳥取県	河原町布袋5	鳥取	53	鳥取市	2.3	47.4	1996	29	B	I									●						
鳥取県	鳥取市円通寺1	鳥取	53	鳥取市	2.3	10.8	1996	29	C1	II									●						PC定着部補修工
鳥取県	鳥取市円通寺2	鳥取	53	鳥取市	2.3	17.7	1996	29	C1	II									●						PC定着部補修工
鳥取県	鳥取市円通寺3	鳥取	53	鳥取市	2.9	18.4	1996	29	B	I									●						
鳥取県	鳥取市円通寺4	鳥取	53	鳥取市	2.9	21.1	1996	29	C1	II									●						PC定着部補修工
鳥取県	鳥取市円通寺5	鳥取	53	鳥取市	2.4	56.1	1996	29	B	I									●						
鳥取県	鳥取市円通寺6	鳥取	53	鳥取市	9.6	37.6	1996	29	B	I									●						
鳥取県	鳥取市叶其1筋梁	鳥取	53	鳥取市	2	28.9	1979	29	C1	II									●						断面修復工
鳥取県	鳥取市叶其3筋梁	鳥取	53	鳥取市	2.6	37.9	1979	29	B	I									●						
鳥取県	鳥取市叶其4筋梁	鳥取	53	鳥取市	2.6	26.5	1963	29	B	I									●						
鳥取県	鳥取市吉成南町筋梁	鳥取	53	鳥取市	4.3	15.7	1985	29	B	I									●						
鳥取県	鳥取市富安其1筋梁	鳥取	53	鳥取市	3.4	15.9	1995	29	C1	II									●						断面修復工
兵庫県	無名溝橋34	鳥取	姫路鳥取線	佐用町	8.8	12.5	2005	29	B	I									●						
兵庫県	無名溝橋35	鳥取	姫路鳥取線	佐用町	7.7	90	2009												●						
兵庫県	無名溝橋36	鳥取	姫路鳥取線	佐用町	2.8	30.5	2007	29	C1	II									●						断面修復工
兵庫県	無名溝橋37	鳥取	姫路鳥取線	佐用町	6	19.6	2007	29	B	I									●						
岡山県	無名溝橋39	鳥取	姫路鳥取線	美作市	5.8	16.2	2007	29	B	I									●						
岡山県	無名溝橋40	鳥取	姫路鳥取線	美作市	7.7	19	2006												●						
岡山県	無名溝橋41	鳥取	姫路鳥取線	美作市	6.4	29.9	2006	29	B	I									●						
岡山県	無名溝橋43	鳥取	姫路鳥取線	美作市	5.9	19.2	2009	29	B	I									●						
岡山県	無名溝橋44	鳥取	姫路鳥取線	西粟倉村	8.5	21	2008	29	B	I									●						
岡山県	無名溝橋45	鳥取	姫路鳥取線	西粟倉村	2.9	31	2008	29	B	I									●						
岡山県	無名溝橋46	鳥取	姫路鳥取線	西粟倉村	8.7	25	2008												●						
鳥取県	無名溝橋47	鳥取	373	智頭町	7.5	12.2	1997	29	B	I									●						
鳥取県	無名溝橋48	鳥取	373	智頭町	5.6	11.6	1997	29	B	I									●						
鳥取県	無名溝橋49	鳥取	373	智頭町	3.9	12	1997	29	B	I									●						

県・政令市	橋梁名	事務所名	路線名	所在地	橋長(m)	幅員(m)	建設年次	最新の 対策区分		最新の 診断区分 (H26以降)	点検・補修・架替計画 ●：定期点検 ○：補修工事											※講ずる 措置の内容	
								点 検 年 度	全 部 材		H26	H27	H28	H29	H30	H31	H32	H33	H34	H35			
鳥取県	無名溝橋50	鳥取	373	智頭町	9	16.4	1997	29	B	I				●								●	
鳥取県	無名溝橋51	鳥取	姫路鳥取線	鳥取市	8.7	12	2009							●									●
鳥取県	円通寺003	鳥取	姫路鳥取線	鳥取市	2.7	5	2007							●									●
鳥取県	円通寺002	鳥取	姫路鳥取線	鳥取市	2.7	25	2007							●									●
鳥取県	無名溝橋53	鳥取	姫路鳥取線	鳥取市	6.7	33	2007							●									●
鳥取県	無名溝橋54	鳥取	姫路鳥取線	鳥取市	5	29.1	2007	29	B	I				●									●
鳥取県	原橋	倉吉	9	湯梨浜町	7.3	10.2	1961	28	B	I			●										●
鳥取県	原橋(歩道橋)	倉吉	9	湯梨浜町	7.3	1.5	1961	29	B	I			●										●
鳥取県	宇谷橋	倉吉	9	湯梨浜町	5.6	10	1959	28	A	I			●										●
鳥取県	宇野橋	倉吉	9	湯梨浜町	7.5	8.4	1959	28	B	I			●										●
鳥取県	宇野橋(歩道橋)	倉吉	9	湯梨浜町	7.5	2	1959	29	C2	III			●					○					鋼材断面減少による当板補修
鳥取県	羽合大橋	倉吉	9	湯梨浜町	75.2	8.1	1974							●									●
鳥取県	羽合大橋(歩道橋)	倉吉	9	湯梨浜町	75.2	2	1972	27	B	I			●										●
鳥取県	羽合町床版橋1	倉吉	9	湯梨浜町	5.8	8.1	1959	28	C	I			●										●
鳥取県	羽合町側道橋1	倉吉	9	湯梨浜町	9.6	2	1979	27	B	I			●						●				
鳥取県	新天神橋	倉吉	9	湯梨浜町	291	11	1979	27	C1	II			●				○	●					塗装塗替え、防護柵取替え
鳥取県	弓原橋	倉吉	9	北栄町	37.7	15.5	2005	29	C1	II			●						○		●		断面修復工、ひび割れ補修工
鳥取県	大栄大橋	倉吉	9	北栄町	119.1	8.9	1989	28	C	II			●					○	●				支承、上部工断面修復
鳥取県	兵川橋	倉吉	9	琴浦町	11.5	8.4	1961	28	B	I			●										●
鳥取県	兵川橋(歩道橋)	倉吉	9	琴浦町	12.6	2	1961	28	B	I			●										●
鳥取県	新加勢蛇橋	倉吉	9	琴浦町	103.3	8.3	1963							●									●
鳥取県	新加勢蛇橋(歩道橋)	倉吉	9	琴浦町	103.3	2	1981							●									●
鳥取県	東伯町床版橋1	倉吉	9	琴浦町	2.8	10.6	1962	28	M	II			●					○	●				土砂撤去
鳥取県	東伯町床版橋2	倉吉	9	琴浦町	3.2	12.5	1962	28	B	II			●					○	●				主桁断面修復
鳥取県	馬込橋	倉吉	9	琴浦町	4	11.4	1962	29	B	I			●										●
鳥取県	東伯町床版橋3	倉吉	9	琴浦町	2.5	12.3	1962	29	C1	II			●						○	●			断面修復工
鳥取県	東伯町床版橋4	倉吉	9	琴浦町	3.8	31.8	1962	29	C1	II			●						○	●			断面修復工
鳥取県	東伯町床版橋5	倉吉	9	琴浦町	2.5	14.7	1962	29	C1	II			●						○	●			断面修復工
鳥取県	東伯町床版橋6	倉吉	9	琴浦町	2.5	13.1	1962	29	C1	II			●						○	●			断面修復工、ひび割れ補修工
鳥取県	新洗川橋	倉吉	9	琴浦町	60.7	8	1962	29	B	I			●										●
鳥取県	新洗川橋歩道橋(下り)	倉吉	9	琴浦町	60.7	1.5	1971	29	C2	III			●						○	●			当板補修、主桁部分取替え
鳥取県	新洗川橋歩道橋(上り)	倉吉	9	琴浦町	60.7	2.5	1991	29	B	I			●										●
鳥取県	東伯町床版橋7	倉吉	9	琴浦町	3.4	14	1961	29	C1	II			●						○	●			断面修復工、ひび割れ補修工
鳥取県	立石橋	倉吉	9	琴浦町	15.2	10.5	1972	27	B	I			●							●			
鳥取県	新川橋	倉吉	9	琴浦町	11.8	12.3	1990	29	B	I			●										●
鳥取県	赤碓町床版橋1	倉吉	9	琴浦町	4.5	20	1958	28	C	II			●						○	●			ひび割れ補修、断面修復、橋面防水
鳥取県	月の輪橋	倉吉	9	琴浦町	10.4	14.4	1963	29	B	I			●										●
鳥取県	膳田橋	倉吉	9	琴浦町	44.5	7.6	1964	29	C2	III			●						○	●			当板補修
鳥取県	膳田橋(付加車線)	倉吉	9	琴浦町	44.5	13.3	1993	27	B	I			●							●			
鳥取県	赤碓町床版橋3	倉吉	9	琴浦町	3.8	10.3	1958	29	C1	II			●						○	●			断面修復工、ひび割れ補修工
鳥取県	黒川橋(上り)	倉吉	9	琴浦町	47.2	6.3	1976	29	B	I			●										●
鳥取県	黒川橋(下り)	倉吉	9	琴浦町	47.2	8.1	1964	29	B	I			●										●
鳥取県	黒川橋(歩道橋)	倉吉	9	琴浦町	46.9	2.3	1976	29	B	I			●										●
鳥取県	甲橋側(歩道橋下り)	倉吉	9	大山町	71	2.5	1994	27	B	II			●					○	●				支障防錆工、簡易排水装置

県・政令市	橋梁名	事務所名	路線名	所在地	橋長(m)	幅員(m)	建設年次	最新の 対策区分		最新の 診断区分 (H26以降)	点検・補修・架替計画 ●：定期点検 ○：補修工事										※講ずる 措置の内容				
								点 検 年 度	全 部 材		H26	H27	H28	H29	H30	H31	H32	H33	H34	H35					
鳥取県	甲橋	倉吉	9	大山町	71	8.2	1965	26	B	I	●					●									
鳥取県	甲橋(歩道橋)	倉吉	9	大山町	71	2	1973								●										●
鳥取県	新下市橋(歩道橋)	倉吉	9	大山町	37.5	2	1978								●										●
鳥取県	新下市橋	倉吉	9	大山町	34.5	8.2	1964								●										●
鳥取県	名和橋(歩道橋)	倉吉	9	大山町	67	3.9	1976	27	A	I	●							●							
鳥取県	名和橋	倉吉	9	大山町	59	8.2	1964								●										●
鳥取県	阿弥陀橋	倉吉	9	大山町	147	8.2	1966								●										●
鳥取県	大山町床版橋1	倉吉	9	大山町	3.2	8.4	1963	27	B	I	●							●							
鳥取県	白川橋(歩道橋)	倉吉	9	大山町	10.7	4.2	1998	27	B	I	●							●							
鳥取県	白川橋	倉吉	9	大山町	5.3	7.9	1964	27	B	I	●							●							
鳥取県	大山町床版橋2	倉吉	9	大山町	2.5	9.2	1963	27	B	I	●							●							
鳥取県	末吉橋	倉吉	9	大山町	11.4	9.7	1964								●										●
鳥取県	上萬橋	倉吉	9	大山町	20	10.1	1963								●										●
鳥取県	上萬橋(歩道橋)	倉吉	9	大山町	23.5	4.3	1979								●										●
鳥取県	大山人道橋	倉吉	9	大山町	3	12	1964	27	C1	II	●						○	●							ひびわれ補修工、断面修復工
鳥取県	上萬床版橋	倉吉	9	大山町	4.1	10.3	1963								●										●
鳥取県	橋姫橋(歩道橋)	倉吉	9	大山町	17.4	2	1980	27	B	I	●							●							
鳥取県	橋姫橋	倉吉	9	大山町	12.5	10.4	1964								●			●							
鳥取県	大山町床版橋3	倉吉	9	大山町	3.9	1.2	1963	29	B	I				●										●	
鳥取県	新今津橋	倉吉	9	米子市	16.6	10.2	1974								●										●
鳥取県	新今津橋(付加車線)	倉吉	9	米子市	17	8.9	1994								●										●
鳥取県	系図川橋	倉吉	9	米子市	4.3	9.4	1961								●										●
鳥取県	御大師橋	倉吉	9	米子市	6.1	8.7	1962								●										●
鳥取県	御大師橋(歩道橋)	倉吉	9	米子市	6.9	2	1962	29	B	I				●										●	
鳥取県	淀江新大橋	倉吉	9	米子市	22.3	8	1962	29	C2	III				●					○	●					当て板補修工
鳥取県	淀江新大橋歩道橋(下り)	倉吉	9	米子市	23.4	2	1982								●									●	
鳥取県	淀江新大橋歩道橋(上り)	倉吉	9	米子市	23.3	2	1977								●									●	
鳥取県	塩川橋(歩道橋)	倉吉	9	米子市	21.7	2.7	1985								●			●							
鳥取県	塩川橋	倉吉	9	米子市	10	9.2	1963	27	B	I	●							●							
鳥取県	よじまん堀橋歩道橋	倉吉	9	米子市	7	2	1997	27	B	I	●							●							
鳥取県	よじまん堀橋	倉吉	9	米子市	5	9.2	1963								●			●							
鳥取県	よじまん堀橋歩道橋	倉吉	9	米子市	5.5	2.7	1985	27	B	I	●							●							
鳥取県	仲間橋	倉吉	9	米子市	12.3	8.7	1963	27	B	I	●							●							
鳥取県	仲間橋(歩道橋)	倉吉	9	米子市	12.3	2	1985	27	B	I	●							●							
鳥取県	大和橋	倉吉	9	米子市	82.6	10.4	1963								●									●	
鳥取県	大和橋(歩道橋)	倉吉	9	米子市	82.6	2	1983								●									●	
鳥取県	淀江町床版橋1	倉吉	9	米子市	5.2	13.9	1962	27	C2	III	●						○	●							主桁の断面修復、表面保護
鳥取県	淀江町床版橋2	倉吉	9	米子市	5	16.8	1962	27	C2	III	●						○	●							主桁の断面修復、表面保護
鳥取県	米子市床版橋1	倉吉	9	米子市	3.6	13.8	1935	26	B	I	●							●							
鳥取県	西川橋(上り歩道橋)	倉吉	9	米子市	12.6	6.4	1970	27	B	I	●							●							
鳥取県	西川橋	倉吉	9	米子市	11.5	11.2	1970	27	B	I	●							●							
鳥取県	西川橋(下り歩道橋)	倉吉	9	米子市	11	1.1	1970	29	A	I				●				●							
鳥取県	米子市床版橋2	倉吉	9	米子市	3.5	13.4	1962	29	B	I				●										●	
鳥取県	米子市床版橋3	倉吉	9	日吉津村	4.5	13.5	1962	27	B	I	●							●							

県・政令市	橋梁名	事務所名	路線名	所在地	橋長(m)	幅員(m)	建設年次	最新の 対策区分		最新の 診断区分 (H26以降)	点検・補修・架替計画 ●：定期点検 ○：補修工事											※講ずる 措置の内容		
								点 検 年 度	全 部 材		H26	H27	H28	H29	H30	H31	H32	H33	H34	H35				
鳥取県	日吉津橋	倉吉	9	日吉津村	55	12	1972	29	C1	II														断面修復、ひび割れ補修、台座打替え、伸縮取替え
鳥取県	米子市床版橋4	倉吉	9	米子市	3.7	18.1	1970	27	B	I		●							●					
鳥取県	米子市床版橋5	倉吉	9	米子市	7.2	13.6	1962	27	C1	II		●						○	●					主桁断面修復
鳥取県	米子市床版橋6	倉吉	9	米子市	4.5	15	1962	27	B	I		●							●					
鳥取県	新日野橋	倉吉	9	米子市	387	15	1967	28	C	III			●					○	●					支承取替え
鳥取県	米子市床版橋7	倉吉	9	米子市	4.6	10.3	1962	27	B	I		●							●					
鳥取県	米子市床版橋7(歩道)	倉吉	9	米子市	4.6	2.5	1962	29	A	I					●									
鳥取県	米子市床版橋8	倉吉	9	米子市	2.5	25.2	1962	27	B	I		●							●					
鳥取県	新開川橋	倉吉	9	米子市	8.1	18.1	1961	28	B	I			●							●				
鳥取県	米川橋	倉吉	9	米子市	9.4	17.5	1961	28	B	I			●							●				
鳥取県	日の出橋	倉吉	9	米子市	11	16	1962	28	B	I			●							●				
鳥取県	富士見橋	倉吉	9	米子市	7.3	18.6	1962	28	B	II			●					○	●					上下部工断面修復、表面保護
鳥取県	旭橋	倉吉	9	米子市	8	18.2	1971	28	B	I			●							●				
鳥取県	深浦橋	倉吉	9	米子市	60	14.8	1959	28	B	I			●							●				
鳥取県	江湖橋	倉吉	9	米子市	12.8	11.7	1956	28	B	I			●							●				
鳥取県	善田高架橋	倉吉	9	鳥取市	149	11	2002	26	C1	II		●							●○					塗替塗装工
鳥取県	日置川橋	倉吉	9	鳥取市	107	11	2002	26	C1	II		●								●○				塗替塗装工
鳥取県	青谷高架橋	倉吉	9	鳥取市	846	11	2003	27	C1	II			●					○	●					塗替塗装工
鳥取県	勝部川橋	倉吉	9	鳥取市	136	11	2002	27	B	I			●							●				
鳥取県	水無瀬跨道橋	倉吉	9	鳥取市	52	6.2	2003	26	C1	II		●							●○					断面修復工、伸縮装置取替工
鳥取県	長和瀬高架橋	倉吉	9	鳥取市	269	11.2	2003	26	C1	II		●								●○				伸縮装置取替工、排水装置補修工
鳥取県	長和瀬跨道橋	倉吉	9	鳥取市	73.5	3.8	2003	26	C1	II		●								●○				断面修復工
鳥取県	小浜跨道橋	倉吉	9	湯梨浜町	37	4	2002	29	B	I					●									
鳥取県	小浜高架橋	倉吉	9	湯梨浜町	158	10	2002								●									
鳥取県	石籠跨道橋	倉吉	9	湯梨浜町	62.3	4	2001	29	B	I					●									
鳥取県	石籠第1高架橋	倉吉	9	湯梨浜町	336	10	2001								●									
鳥取県	石籠第2高架橋	倉吉	9	湯梨浜町	158.5	10	2001								●									
鳥取県	園高架橋	倉吉	9	湯梨浜町	382	10	2000	26	C1	II		●								●○				塗替塗装工、排水装置補修工
鳥取県	園跨線橋	倉吉	9	湯梨浜町	70.9	12.3	2001								●									
鳥取県	泊高架橋	倉吉	9	湯梨浜町	1018.6	10	2002	27	C1	II		●						○	●					伸縮装置取替工、落橋防止システム補修工、点検施設補修工
鳥取県	泊高架橋(上りランプ)	倉吉	9	湯梨浜町	66	10	2002	27	C1	I		●								●				
鳥取県	泊第2橋	倉吉	9	湯梨浜町	37	10.4	2000								●									
鳥取県	宇谷跨道橋	倉吉	9	湯梨浜町	41.3	5	2002	29	B	I					●									
鳥取県	宇谷橋	倉吉	9	湯梨浜町	207.2	10	1997	26	C1	II		●						○	●					伸縮装置取替工、断面修復
鳥取県	宇野第1跨道橋	倉吉	9	湯梨浜町	51.9	4	1999	29	B	I					●									
鳥取県	宇野第2跨道橋	倉吉	9	湯梨浜町	54.2	4	1999	29	B	I					●									
鳥取県	羽合跨道橋	倉吉	9	湯梨浜町	71.8	11	2003	28	C	I			●								●			
鳥取県	南谷跨道橋	倉吉	9	湯梨浜町	52.1	8	1998	29	B	I			●											
鳥取県	羽合高架橋	倉吉	9	湯梨浜町	1139	8.5	2000	28	C	III			●						○	●				断面修復、支保ゴム再設置
鳥取県	羽合IC橋(下り)	倉吉	9	湯梨浜町	28.5	10.4	1999						●											
鳥取県	二軒屋橋	倉吉	9	琴浦町	37.7	10.5	2009	28	B	I			●								●			
鳥取県	東伯跨線橋	倉吉	9	琴浦町	45	10.8	2006	29	B	I				●										
鳥取県	中尾橋	倉吉	9	琴浦町	23	10.8	2006	28	B	I			●								●			
鳥取県	加勢蛇川橋	倉吉	9	琴浦町	135.1	10	2006	28	B	I			●								●			

県・政令市	橋梁名	事務所名	路線名	所在地	橋長(m)	幅員(m)	建設年次	最新の 対策区分		最新の 診断区分 (H26以降)	点検・補修・架替計画 ●：定期点検 ○：補修工事											※講ずる 措置の内容	
								点 検 年 度	全 部 材		H26	H27	H28	H29	H30	H31	H32	H33	H34	H35			
鳥取県	三保橋	倉吉	9	琴浦町	23	10.5	2008	28	B	I			●						●				
鳥取県	東伯第1高架橋	倉吉	9	琴浦町	163	14.8	2006	28	B	I			●						●				
鳥取県	洗川橋	倉吉	9	琴浦町	82	10	2006	28	B	I			●						●				
鳥取県	倉坂川橋	倉吉	9	琴浦町	19	10.8	2005	28	B	I			●						●				
鳥取県	東伯第1跨道橋	倉吉	9	琴浦町	66	4	2006	28	B	I			●						●				
鳥取県	東伯第2跨道橋	倉吉	9	琴浦町	89	5	2006	28	B	I			●						●				
鳥取県	東伯第3跨道橋	倉吉	9	琴浦町	99	4	2007	28	B	II			●					○	●				断面修復工
鳥取県	東伯第2高架橋	倉吉	9	琴浦町	21	13.5	2008	28	B	I			●						●				
鳥取県	東伯第5跨道橋	倉吉	9	琴浦町	96	5	2006	28	B	I			●						●				
鳥取県	東伯第3高架橋	倉吉	9	琴浦町	146	10	2005	28	B	I			●						●				
鳥取県	東伯第4高架橋	倉吉	9	琴浦町	216.5	10	2005	28	B	II			●					○	●				断面修復工
鳥取県	東伯第6跨道橋	倉吉	9	琴浦町	77	7	2007	29	B	I				●						●			
鳥取県	赤碓第1跨道橋	倉吉	9	琴浦町	57.5	8	2008	29	A	I				●						●			
鳥取県	赤碓第2跨道橋	倉吉	9	琴浦町	31	5	2005	29	B	I				●						●			
鳥取県	赤碓第1高架橋	倉吉	9	琴浦町	159	10	2006	29	B	I				●						●			
鳥取県	赤碓第2高架橋(下り)	倉吉	9	琴浦町	156	13	2008	29	B	I				●						●			
鳥取県	赤碓第2高架橋(オンランプ)	倉吉	9	琴浦町	153	5.5	2008	29	B	I				●						●			
鳥取県	赤碓第2高架橋(オフランプ)	倉吉	9	琴浦町	58	5.5	2008	29	B	I				●						●			
鳥取県	琴浦船上山1C橋	倉吉	9	琴浦町	310	10	2008	29	B	I				●						●			
鳥取県	勝田川橋	倉吉	9	琴浦町	95	10	2007	29	B	I				●						●			
鳥取県	黒川橋	倉吉	9	琴浦町	84	10	2008	29	B	I				●						●			
鳥取県	長谷橋	倉吉	9	琴浦町	50	10	2008	29	B	I				●						●			
鳥取県	湯坂橋	倉吉	9	琴浦町	29.4	10.8	2007	29	B	I				●						●			
鳥取県	梅田跨道橋	倉吉	9	琴浦町	58.6	6	2007	29	B	I				●						●			
鳥取県	赤碓第3高架橋	倉吉	9	琴浦町	101	10	2009	29	B	I				●						●			
鳥取県	赤碓第4高架橋	倉吉	9	琴浦町	112	10	2007	29	B	I				●						●			
鳥取県	赤碓中山高架橋	倉吉	9	琴浦町	214	15.3	2009	29	B	I				●						●			
鳥取県	梅田橋	倉吉	9	琴浦町	11.6	11.5	2009	29	B	I				●						●			
鳥取県	大谷橋	倉吉	9	北栄町	20.3	14.2	2009	28	B	I				●						●			
鳥取県	名和第1跨道橋	倉吉	9	大山町	33.7	10.3	2004	26	B	I	●				●								
鳥取県	名和第2跨道橋	倉吉	9	大山町	61.9	11.8	2006	26	B	I	●				●								
鳥取県	東谷川橋(下り)	倉吉	9	大山町	168	10	2006	26	CI	II	●					●	○						ひび割れ補修工、排水装置補修工
鳥取県	名和川橋(下り)	倉吉	9	大山町	238	8.5	2006	26	B	I	●					●							
鳥取県	門前第1跨道橋	倉吉	9	大山町	44.1	6	2007	26	B	I	●				●								●
鳥取県	門前第2跨道橋	倉吉	9	大山町	50.7	7.3	2007	26	B	I	●				●								●
鳥取県	門前高架橋(下り)	倉吉	9	大山町	29.5	8.8	2005	26	B	I	●					●							
鳥取県	古御堂第2跨道橋	倉吉	9	大山町	43.6	8.3	2004	26	B	I	●				●								●
鳥取県	中沢池橋(下り)	倉吉	9	大山町	37	10.3	2004	26	B	I	●					●							
鳥取県	蛇の川橋(下り)	倉吉	9	大山町	134.5	10.3	2005	26	CI	II	●				○	●							橋壁補修工
鳥取県	庄内橋(下り)	倉吉	9	大山町	17.3	10.3	2005	26	B	I	●					●							
鳥取県	阿弥陀川橋(下り)	倉吉	9	大山町	219.6	10.3	2005	26	CI	II	●					●	○						ケレン工、伸縮装置非排水化
鳥取県	大山1C橋(下り)	倉吉	9	大山町	27.8	10.3	2005	26	B	I	●					●							
鳥取県	清原橋(上り)	倉吉	9	大山町	18.5	10	2004	26	CI	II	●					●	○						橋壁補修工
鳥取県	清原橋(下り)	倉吉	9	大山町	18.5	10	2004	26	B	I	●					●							



県・政令市	橋梁名	事務所名	路線名	所在地	橋長(m)	幅員(m)	建設年次	最新の対策区分		最新の診断区分(H26以降)	点検・補修・架替計画										※講ずる措置の内容		
								点検年度	全材		●：定期点検 ○：補修工事												
											H26	H27	H28	H29	H30	H31	H32	H33	H34	H35			
鳥取県	浦津橋	倉吉	9	米子市	62	8.6	1989								●							●	
鳥取県	浦津2号橋	倉吉	9	米子市	70	5.8	1988	26	C2	Ⅲ	●				○	●							措置済み
鳥取県	浦津3号橋	倉吉	9	米子市	17.2	8.6	1988	28	B	I			●						●				
鳥取県	浦津4号橋	倉吉	9	米子市	18.7	19.1	1988	28	B	I			●						●				
鳥取県	古豊千橋	倉吉	9	米子市	16.1	19.1	1987								●							●	
鳥取県	古豊千2号橋(上り)	倉吉	9	米子市	70	8.6	1986								●							●	
鳥取県	古豊千3号橋(上り)	倉吉	9	米子市	13.2	8.6	1989	28	B	I			●						●				
鳥取県	古豊千3号橋(下り)	倉吉	9	米子市	13.6	10.7	2009	28	B	I			●						●				
鳥取県	米子大橋	倉吉	9	米子市	539.2	11	1989	29	C1	Ⅲ				●				○	●			伸縮非排水化、監査路補修	
鳥取県	観音寺橋	倉吉	9	米子市	41.9	13.5	1988	28	B	I			●						●				
鳥取県	長砂橋	倉吉	9	米子市	18.6	8.5	1989	27	B	Ⅱ			●				○	●				踏掛板補修	
鳥取県	宗像大橋	倉吉	9	米子市	116	6.2	1985								●							●	
鳥取県	奥谷橋	倉吉	9	米子市	16.3	11.6	1985								●							●	
鳥取県	奥陸田高架橋(上り)	倉吉	9	米子市	100	9.5	1989								●							●	
鳥取県	陸田跨道橋	倉吉	9	米子市	27	5.3	1998	28	B	I			●							●			
鳥取県	赤碓中山高架橋(Dランプ)	倉吉	9	大山町	39.7	5.5	2009	26	B	I	●							●					
鳥取県	赤碓中山1C橋	倉吉	9	大山町	16.8	17.6	2012	26	B	I	●							●					
鳥取県	中山高架橋	倉吉	9	大山町	25.9	10.5	2012	26	B	I	●							●					
鳥取県	甲川橋	倉吉	9	大山町	115.5	10	2013	26	B	I	●							●					
鳥取県	赤坂跨道橋	倉吉	9	大山町	38.9	6.5	2013	26	B	I	●							●				●	
鳥取県	下甲第1跨道橋	倉吉	9	大山町	46.6	4	2013	26	B	I	●							●				●	
鳥取県	下甲第2跨道橋	倉吉	9	大山町	49	3	2013	26	B	I	●							●				●	
鳥取県	下甲第3跨道橋	倉吉	9	大山町	48.3	4	2013	26	B	I	●							●				●	
鳥取県	住吉第1跨道橋	倉吉	9	大山町	25.9	9.8	2012	26	B	I	●							●				●	
鳥取県	住吉第2跨道橋	倉吉	9	大山町	26.5	3	2012	26	C1	Ⅱ	●							●○				●	高欄補修工
鳥取県	住吉水道橋	倉吉	9	大山町	25.5	1.5	2012	26	B	I	●							●				●	
鳥取県	殿河内第1跨道橋	倉吉	9	大山町	60.3	7	2012	26	C1	Ⅱ	●							●○				●	高欄補修工
鳥取県	殿河内第2跨道橋	倉吉	9	大山町	43.2	3	2012	26	B	I	●							●				●	
鳥取県	下市川橋	倉吉	9	大山町	45	10.5	2013	26	B	I	●							●					
鳥取県	殿河内第3跨道橋	倉吉	9	大山町	25.5	2	2013	26	B	I	●							●				●	
鳥取県	下市第1跨道橋	倉吉	9	大山町	54	5.5	2013	26	B	I	●							●				●	
鳥取県	宮川橋	倉吉	9	大山町	124	9.8	2012	27	B	I			●						●				
鳥取県	松河原第1水道橋	倉吉	9	大山町	28	1.5	2011	27	A	I			●						●				
鳥取県	松河原第1跨道橋	倉吉	9	大山町	63	4.5	2011	27	B	I			●						●				
鳥取県	松河原第2水道橋	倉吉	9	大山町	38.5	1.5	2011	27	A	I			●						●				
鳥取県	松河原第2跨道橋	倉吉	9	大山町	52.4	5	2012	27	B	I			●						●				
鳥取県	豊成第1跨道橋	倉吉	9	大山町	26.5	5.3	2013	27	B	I			●						●				
鳥取県	豊成第2跨道橋	倉吉	9	大山町	32.2	4.3	2010	27	C1	I			●						●				
鳥取県	豊成第3跨道橋	倉吉	9	大山町	29.2	4.3	2010	27	B	I			●						●				
鳥取県	倉谷第1跨道橋	倉吉	9	大山町	46.4	3	2011	27	B	I			●						●				
鳥取県	倉谷第1水路橋	倉吉	9	大山町	33.5	1.5	2011	27	A	I			●						●				
鳥取県	倉谷第2跨道橋	倉吉	9	大山町	51.6	5.2	2012	27	C1	I			●						●				
鳥取県	倉谷第2水路橋	倉吉	9	大山町	45	1.5	2012	27	B	I			●						●				
鳥取県	倉谷第3跨道橋	倉吉	9	大山町	55.1	5.9	2011	27	A	I			●						●				



県・政令市	橋梁名	事務所名	路線名	所在地	橋長(m)	幅員(m)	建設年次	最新の 対策区分		最新の 診断区分 (H26以降)	点検・補修・架替計画										※講ずる 措置の内容			
								点検 年度	全 部 材		H26	H27	H28	H29	H30	H31	H32	H33	H34	H35				
											●	●	●	●	●	●	●	●	●	●		●	●	
鳥取県	倉谷第3水路橋	倉吉	9	大山町	38	1.5	2011	27	A	I	●						●							
鳥取県	倉谷川橋	倉吉	9	大山町	103	10.6	2010	27	B	I	●						●							
鳥取県	小竹第1跨道橋	倉吉	9	大山町	55.9	5.6	2011	27	B	I	●						●							
鳥取県	真子川橋	倉吉	9	大山町	117	10	2010	27	B	I	●						●							
鳥取県	小竹第2跨道橋	倉吉	9	大山町	38.6	3.5	2010	27	B	I	●						●							
鳥取県	寺谷川橋	倉吉	9	大山町	182	10.6	2010	27	B	I	●						●							
鳥取県	名和10橋	倉吉	9	大山町	17	16.3	2010	27	B	I	●						●							
鳥取県	新今津橋側歩道橋	倉吉	9	米子市	16.6	2.3	1985									●							●	
鳥取県	羽合10橋(上り)	倉吉	9	湯梨浜町	28.5	17.3	1999									●							●	
鳥取県	奥陸田高架橋(下り)	倉吉	9	米子市	100	9.9	2008									●							●	
鳥取県	古壘千2号橋(下り)	倉吉	9	米子市	70	14	2008									●							●	
鳥取県	長瀬橋断BOX5	倉吉	9	湯梨浜町	5.3	21.1	1992	27	B	I	●						●							
鳥取県	由良宿橋断BOX1	倉吉	9	北栄町	4.6	14.2	1988	27	B	I	●						●							
鳥取県	由良宿橋断BOX2	倉吉	9	北栄町	3.2	14.7	1988	27	B	I	●						●							
鳥取県	大谷橋断BOX2	倉吉	9	北栄町	3.2	14.3	1990	27	B	I	●						●							
鳥取県	大谷橋断BOX3	倉吉	9	北栄町	4.7	17.9	1990	27	B	I	●						●							
鳥取県	大谷橋断BOX4	倉吉	9	北栄町	4.6	22.5	1990	27	B	I	●						●							
鳥取県	徳万橋断BOX2	倉吉	9	琴浦町	2.1	12.3	1963	28	C1	II					●			○	●					上部工打替え
鳥取県	八幡橋断BOX1	倉吉	9	琴浦町	3.6	17.5	1993	28	B	I					●				○	●				
鳥取県	八幡橋断BOX2	倉吉	9	琴浦町	3.4	10.8	1993	28	C1	II					●				○	●				主桁断面修復
鳥取県	笠津橋断BOX1	倉吉	9	琴浦町	2.1	20	1968	28	C2	III					●				○	●				主桁断面修復
鳥取県	松河原橋断BOX2	倉吉	9	大山町	4.6	32.5	1991	28	B	I					●						○	●		
鳥取県	二本木橋断BOX2	倉吉	9	米子市	2.5	14.3	1958	28	C1	II					●				○	●				主桁断面修復
鳥取県	蚊屋橋断BOX3	倉吉	9	米子市	3	13.2	1972	28	B	I					●						○	●		
鳥取県	熊党橋断BOX2	倉吉	9	米子市	4.1	17.8	1968	28	C1	II					●					○	●			主桁断面修復
鳥取県	熊党橋断BOX3	倉吉	9	米子市	2.8	15.9	1968	29	B	I					●								●	
鳥取県	熊党橋断BOX4	倉吉	9	米子市	3.1	21.6	1968	29	C1	II					●					○	●			断面修復工、ひび割れ補修工
鳥取県	吉岡橋断BOX1	倉吉	9	米子市	2.9	19.2	1968	29	C1	II					●					○	●			断面修復工
鳥取県	吉岡橋断BOX4	倉吉	9	米子市	6	20.8	2010	29	B	I					●								●	
鳥取県	車尾橋断BOX3	倉吉	9	米子市	3.6	18.4	1966	29	B	I					●								●	
鳥取県	湯梨浜町小浜橋断BOX	倉吉	9	湯梨浜町	3.8	11.6	2001	29	B	I					●								●	
鳥取県	宇谷函梁001	倉吉	9	湯梨浜町	5.8	9.2	1997	29	B	I					●								●	
鳥取県	2号函梁工	倉吉	9	琴浦町	6	13.6	2005								●								●	
鳥取県	鳥取県西伯郡大山町押平1	倉吉	9	大山町	5.5	19.5	2004									●							●	
鳥取県	鳥取県西伯郡大山町押平3	倉吉	9	大山町	6.9	20	2004									●							●	
鳥取県	11号カルバート工	倉吉	9	大山町	5	28.4	2003									●							●	
鳥取県	淀江-18	倉吉	9	米子市	5.6	13.1	1998									●							●	
鳥取県	今在家橋断BOX5	倉吉	9	米子市	6.3	20.6	1987									●							●	
鳥取県	陸田町橋断BOX2	倉吉	9	米子市	2.6	64	1984									●							●	
鳥取県	長瀬橋断BOX1	倉吉	9	湯梨浜町	10.5	70	1997	28	B	I					●							●		
鳥取県	長瀬橋断BOX4	倉吉	9	湯梨浜町	7	21.1	1979	28	C1	II					●					○	●			断面修復、目地材補修(第三者)
鳥取県	江北橋断BOX1	倉吉	9	北栄町	8.2	23.8	1980	28	B	I					●							●		
鳥取県	江北橋断BOX3	倉吉	9	北栄町	7.2	21.9	1980	28	C1	II					●					○	●			目地材補修(第三者影響)
鳥取県	江北橋断BOX4	倉吉	9	北栄町	9	80	1981	28	C1	II					●					○	●			断面修復、目地材補修(第三者)



県・政令市	橋梁名	事務所名	路線名	所在地	橋長(m)	幅員(m)	建設年次	最新の 対策区分		最新の 診断区分 (H26以降)	点検・補修・架替計画										※講ずる 措置の内容				
								点 検 年 度	全 部 材		H26	H27	H28	H29	H30	H31	H32	H33	H34	H35					
											●	●	●	●	●	●	●	●	●	●		●	○		
鳥取県	赤碓橋断BOX2 (271k862)	倉吉	9	琴浦町	4.8	17.2	不明							●									●		
鳥取県	鹿津(新道)横断BOX1 (274k434)	倉吉	9	琴浦町	3.8	11.4	不明							●										●	
鳥取県	八重橋断BOX1 (275k491)	倉吉	9	大山町	6	14.7	不明	29	B	I				●									●		
鳥取県	八重橋断BOX2 (275k648)	倉吉	9	大山町	11.6	16.7	不明	29	B	I				●									●		
鳥取県	八重橋断BOX3 (275k858)	倉吉	9	大山町	7.2	10.9	不明	29	B	I				●									●		
鳥取県	樋口横断BOX1 (276k254)	倉吉	9	大山町	8.3	10.7	不明	29	B	I				●									●		
鳥取県	樋口横断BOX2 (276k403)	倉吉	9	大山町	6.1	12.8	不明	29	B	I				●									●		
鳥取県	石井垣横断BOX1 (276k791)	倉吉	9	大山町	7.1	10.5	不明	29	B	I				●									●		
鳥取県	石井垣横断BOX2 (277k018)	倉吉	9	大山町	14.1	11.1	不明	29	B	I				●									●		
鳥取県	赤坂横断BOX1 (277k385)	倉吉	9	大山町	5	14.1	不明	29	B	I				●									●		
鳥取県	下甲横断BOX1 (277k500)	倉吉	9	大山町	6	9.4	不明	29	B	I				●									●		
鳥取県	殿河内横断BOX1 (278k770)	倉吉	9	大山町	5.8	10.9	不明	29	B	I				●									●		
鳥取県	殿河内横断BOX2 (279k152)	倉吉	9	大山町	3.8	16.5	不明	29	B	I				●									●		
鳥取県	倉谷横断BOX1 (281k777)	倉吉	9	大山町	5.8	14	不明	29	B	I				●									●		
鳥取県	東坪横断BOX1 (282k817)	倉吉	9	大山町	4.8	10.2	不明	29	B	I				●									●		
鳥取県	東坪横断BOX2 (282k918)	倉吉	9	大山町	4.9	10.9	不明	29	B	I				●									●		
鳥取県	東坪横断BOX3 (283k060)	倉吉	9	大山町	6.5	10.9	不明	29	B	I				●									●		
鳥取県	西坪横断BOX1 (283k297)	倉吉	9	大山町	4.8	10.9	不明	29	B	I				●									●		
鳥取県	西坪横断BOX2 (283k757)	倉吉	9	大山町	3.6	12	不明							●									●		
鳥取県	西坪横断BOX3 (283k875)	倉吉	9	大山町	6	20.4	不明							●									●		
鳥取県	押平横断BOX1 (286k837)	倉吉	9	大山町	3.6	10.4	不明							●									●		
鳥取県	所子横断BOX2 (288k473)	倉吉	9	大山町	4.8	22.2	不明							●									●		
鳥取県	唐王横断BOX1 (289k262)	倉吉	9	大山町	4.8	21.3	不明							●									●		
鳥取県	唐王横断BOX2 (289k446)	倉吉	9	大山町	4.8	21.6	不明							●									●		
鳥取県	稲光横断BOX1 (289k629)	倉吉	9	大山町	4.8	21.6	不明							●									●		
鳥取県	妻木横断BOX1 (290k522)	倉吉	9	大山町	4.8	21.5	不明							●									●		
鳥取県	富岡横断BOX1 (290k802)	倉吉	9	大山町	4.8	21.5	不明							●									●		
鳥取県	安原横断BOX1 (291k592)	倉吉	9	大山町	5	24.8	不明							●									●		
鳥取県	福岡横断BOX2 (292k334)	倉吉	9	米子市	6.4	10.9	不明	29	B	I				●									●		
鳥取県	平岡横断BOX1 (295k103)	倉吉	9	米子市	11.8	10.8	不明	29	B	I				●									●		
鳥取県	今在家横断BOX1 (298k266)	倉吉	9	米子市	7.3	40.6	不明	29	B	I				●									●		
鳥取県	蚊屋(新道)横断BOX3 (299k376)	倉吉	9	米子市	11	55.4	不明							●									●		
鳥取県	下新印横断BOX1 (299k571)	倉吉	9	米子市	9	9.5	不明							●									●		
鳥取県	古堂千横断BOX2 (300k699)	倉吉	9	米子市	7.2	13.4	不明							●									●		
鳥取県	長砂横断BOX1 (301k822)	倉吉	9	米子市	8.5	13.4	不明							●									●		
鳥取県	陰田町横断BOX3 (304k419)	倉吉	9	米子市	7.2	46.7	不明							●									●		
鳥取県	陰田町横断BOX4 (305k110)	倉吉	9	米子市	15.6	70.3	不明							●									●		
鳥取県	陰田跨道橋(304k573)	倉吉	9	米子市	41.2	2.8	不明							●									●		
鳥取県	石籠横断BOX1 (238k653)	倉吉	9	湯梨浜町	13	11.7	不明							●									●		
鳥取県	園(新道)横断BOX1 (240k958)	倉吉	9	湯梨浜町	18.7	30.5	不明							●									●		
鳥取県	久留横断BOX2 (246k430)	倉吉	9	湯梨浜町	5.3	32.3	不明							●									●		
鳥取県	八横横断BOX1 (265k571)	倉吉	9	琴浦町	9.5	14.3	不明							●									●		
鳥根県	高瀬川橋	松国	9	出雲市	18.2	17.5	2012							●									●		
鳥根県	野田川橋	松国	9	大田市	9.5	12.5	1966	29	C1	II				●								○	●	ひびわれ補修工	

県・政令市	橋梁名	事務所名	路線名	所在地	橋長(m)	幅員(m)	建設年次	最新の対策区分		最新の診断区分(H26以降)	点検・補修・架替計画													※講ずる措置の内容		
								点検年度	全材		●：定期点検 ○：補修工事															
											H26	H27	H28	H29	H30	H31	H32	H33	H34	H35						
島根県	溝橋側道橋(351k362下り)	松国	9	出雲市	3.9	1.9	1983	28	B	I			●					●								
島根県	溝橋(351k362下り)	松国	9	出雲市	6.9	2.4	1994	28	B	I			●					●								
島根県	溝橋側道橋(351k454下り)	松国	9	出雲市	2.9	2.3	1983	28	B	I			●					●								
島根県	七日市川橋側道橋(上り)	松国	9	出雲市	27.3	2.5	1994	27	B	I			●					●								
島根県	七日市川橋	松国	9	出雲市	20.9	9.3	1964	27	B	I			●					●								
島根県	七日市川橋側道橋(下り)	松国	9	出雲市	20.9	2.9	1985	27	B	I			●					●								
島根県	石川橋	松国	9	出雲市	26	8.8	1964	28	C	I			●					●								
島根県	石川橋側道橋(下り)	松国	9	出雲市	26	2.9	1984	28	B	I			●					●								
島根県	溝橋(352k522)	松国	9	出雲市	7.8	9.8	1967										●								●	
島根県	溝橋側道橋(352k522下り)	松国	9	出雲市	7.8	2.4	1984										●								●	
島根県	溝橋側道橋(352k522上り)	松国	9	出雲市	8.1	2.2	1985										●								●	
島根県	前川橋	松国	9	出雲市	52.2	8.8	1964	29	C2	Ⅲ							●		○		●					支承部補修工
島根県	前川橋側道橋(下り)	松国	9	出雲市	52.2	2.9	1985	29	C1	Ⅱ							●		○		●					ひびわれ補修工
島根県	陸橋側道橋(下り)	松国	9	出雲市	8	1.7	1984	28	B	Ⅱ							●		○		●					断面修復工
島根県	中川橋側道橋(上り)	松国	9	出雲市	12	2.4	1985	27	B	I							●				●					
島根県	中川橋側道橋(下り)	松国	9	出雲市	12.5	2.4	1986	27	B	I							●				●					
島根県	中川橋	松国	9	出雲市	12.6	8.5	1964	27	C1	Ⅱ							●		○		●					断面修復
島根県	溝橋(356k015)	松国	9	出雲市	3.8	9	1964	28	B	I							●				●					
島根県	溝橋側道橋(356k020下り)	松国	9	出雲市	3.5	2	1964	28	B	I							●				●					
島根県	溝橋側道橋(356k432上り)	松国	9	出雲市	3.2	1.6	1985	28	B	I							●				●					
島根県	溝橋側道橋(356k441下り)	松国	9	出雲市	2.6	1.7	1964	28	B	I							●				●					
島根県	溝橋側道橋(356k668上り)	松国	9	出雲市	3.7	2.5	1978	28	B	I							●				●					
島根県	溝橋側道橋(356k677下り)	松国	9	出雲市	2.1	1.7	1978	28	B	I							●				●					
島根県	溝橋側道橋(357k031上り)	松国	9	出雲市	3.2	2.2	1988	29	B	I								●			●					
島根県	溝橋(357k037)	松国	9	出雲市	2.8	11.8	1964	26	C1	Ⅱ							●		○		●					附属物補修工
島根県	溝橋側道橋(357k042下り)	松国	9	出雲市	2.8	1.7	1964	29	B	I								●			●					
島根県	溝橋側道橋(357k430上り)	松国	9	出雲市	2.3	2.3	1978	28	B	I								●			●					
島根県	溝橋側道橋(357k553下り)	松国	9	出雲市	2.6	2.1	1964	27	B	I							●				●					
島根県	溝橋側道橋(357k667上り)	松国	9	出雲市	2.1	2.1	1978	28	B	I								●			●					
島根県	溝橋側道橋(357k668下り)	松国	9	出雲市	2.3	2	1964	28	B	I								●			●					
島根県	溝橋(357k806)	松国	9	出雲市	4	8.7	1964	29	B	I								●			●					
島根県	溝橋側道橋(357k806上り)	松国	9	出雲市	4	2.2	1984	29	B	I								●			●					
島根県	溝橋側道橋(357k810下り)	松国	9	出雲市	4.8	1.9	1964	29	B	I								●			●					
島根県	溝橋側道橋(357k959下り)	松国	9	出雲市	2.5	1.8	1964	27	B	I								●			●					
島根県	太才中央橋	松国	9	出雲市	22.1	14.8	2008	27	B	I								●			●					
島根県	溝橋側道橋(359k809下り)	松国	9	出雲市	2.7	1	1964	27	B	I								●			●					
島根県	溝橋(368k851)	松国	9	出雲市	8.4	9.8	1964	29	B	I								●			●					
島根県	溝橋側道橋(368k853上り)	松国	9	出雲市	12.5	2.2	1964	29	C1	Ⅱ								●			○	●				橋台補修工
島根県	保知石橋側道橋(上り)	松国	9	出雲市	17.3	2.4	1984	27	B	I								●			●					
島根県	保知石橋	松国	9	出雲市	17.3	9.3	1964	27	C2	Ⅲ								●		○	●					再塗装(修繕中)
島根県	溝橋側道橋(370k549上り)	松国	9	出雲市	7.3	2.2	1964	29	B	I								●			●					
島根県	溝橋(370k551)	松国	9	出雲市	4.8	9.2	1964	29	B	I								●			●					
島根県	差海橋	松国	9	出雲市	40.6	8.8	1964	26	B	I								●			●					
島根県	差海橋側道橋(上り)	松国	9	出雲市	41	2.4	1978	26	B	I								●			●					

県・政令市	橋梁名	事務所名	路線名	所在地	橋長(m)	幅員(m)	建設年次	最新の対策区分		最新の診断区分(H26以降)	点検・補修・架替計画											※講ずる措置の内容		
								点検年度	全部材		●：定期点検 ○：補修工事													
											H26	H27	H28	H29	H30	H31	H32	H33	H34	H35				
島根県	久村橋側道橋(下り)	松国	9	出雲市	13.5	2.4	1981	29	B	I					●					●				
島根県	久村橋	松国	9	出雲市	13.8	9.1	1964								●						●			
島根県	溝橋(377x368)	松国	9	出雲市	5.8	9.4	1964	29	B	I					●					●				
島根県	溝橋側道橋(377x368下り)	松国	9	出雲市	8	1.5	1981	29	B	I					●					●				
島根県	溝橋(378x697)	松国	9	出雲市	10	20	1965	28	C	I					●					●				
島根県	下田橋側道橋	松国	9	出雲市	39	3.3	1995								●							●		
島根県	下田橋	松国	9	出雲市	31.5	8.8	1966	26	C2	Ⅲ	●								●○					鋼桁補強工、断面修復工
島根県	恵進歩道橋	松国	9	出雲市	18	2.8	2001	28	B	I					●					●				
島根県	小田跨線橋	松国	9	出雲市	16.5	9.3	1965	28	B	I					●					●				
島根県	小田跨線橋側道橋(上り)	松国	9	出雲市	30	2.9	1982	28	C	I					●					●				
島根県	恵堂橋(上り)	松国	9	出雲市	12.5	6.6	1961	29	B	I					●						●			
島根県	恵堂橋(下り)	松国	9	出雲市	12.5	9.6	1961	29	B	I					●						●			
島根県	柳谷跨道橋側道橋(上り)	松国	9	出雲市	13.9	3.3	1979	29	B	I					●						●			
島根県	柳谷跨道橋	松国	9	出雲市	8.5	8.8	1965	29	B	I					●							●		
島根県	田籠跨線橋	松国	9	出雲市	20.6	9.8	1988	28	C	Ⅱ					●				○	●				塗装塗り替え工、排水管補修工
島根県	溝橋(383x667)	松国	9	出雲市	4.3	10.7	1961	28	B	I					●						●			
島根県	田籠大橋	松国	9	出雲市	57.3	9	1962	28	C	I					●						●			
島根県	田籠大橋側道橋(下り)	松国	9	出雲市	56.4	1.8	1972	28	C	Ⅲ					●				○	●				塗装塗り替え工
島根県	鶴見橋	松国	9	出雲市	42.9	11	1974								●							●		
島根県	越堂橋	松国	9	出雲市	45.2	8.7	1962								●							●		
島根県	越堂橋側道橋(下り)	松国	9	出雲市	45.2	2.2	1975								●							●		
島根県	越堂橋側道橋(上り)	松国	9	出雲市	45.2	2.2	1996								●							●		
島根県	仙山橋側道橋(上り)	松国	9	大田市	11.2	2.1	1959	29	B	I					●							●		
島根県	仙山橋	松国	9	大田市	11.1	8.8	1959	29	C1	Ⅱ					●				○	●				鋼桁補修工
島根県	波根橋	松国	9	大田市	18.5	11.5	1970	26	C1	Ⅱ	●		○						●					断面修復
島根県	溝橋側道橋(390x334上り)	松国	9	大田市	3.6	1.6	1959	29	C1	Ⅱ					●				○	●				断面修復工
島根県	大原橋	松国	9	大田市	22.6	11.5	1970	26	C1	Ⅱ	●		○						●					断面修復
島根県	江谷橋	松国	9	大田市	15.6	11.5	1970	26	C2	Ⅲ	●		○						●					措置済み
島根県	綿田跨線橋(上り)	松国	9	大田市	28.4	11.6	1980								●							●		
島根県	綿田跨線橋(下り)	松国	9	大田市	27.7	8.8	1964									●○						●		
島根県	綿田跨線橋側道橋(下り)	松国	9	大田市	31.7	2.6	1977									●○						●		
島根県	陸橋(上り)	松国	9	大田市	6.6	8.3	1961	29	B	I					●							●		
島根県	陸橋側道橋(上り)	松国	9	大田市	12.2	4.5	1984	29	C1	Ⅱ					●				○	●				ひびわれ補修工
島根県	陸橋(下り)	松国	9	大田市	6.6	9	1961	29	B	I					●							●		
島根県	陸橋側道橋(下り)	松国	9	大田市	14	2	1995	29	B	I					●							●		
島根県	大田橋(上り)	松国	9	大田市	102.7	11.3	1991								●							●		
島根県	大田橋(下り)	松国	9	大田市	102.7	11.3	1994								●							●		
島根県	溝橋(398x687)	松国	9	大田市	2.2	22.2	1961	29	B	I					●							●		
島根県	静間橋	松国	9	大田市	77.3	8.7	1965	27	C2	Ⅱ					●				○	●				防護柵補修
島根県	笹川橋側道橋(下り)	松国	9	大田市	27.4	2.8	1978	27	B	I					●						●			
島根県	笹川橋	松国	9	大田市	27.5	7.8	1964	27	C1	Ⅱ					●				○	●				断面修復
島根県	溝橋(402x595)	松国	9	大田市	11.5	18.7	1965	28	C	I					●						●			
島根県	逢浜橋	松国	9	大田市	25.3	7.8	1965	29	B	I					●							●		
島根県	五十猛跨線橋側道橋(下り)	松国	9	大田市	26	1.9	1968	28	B	I					●						●			

県・政令市	橋梁名	事務所名	路線名	所在地	橋長(m)	幅員(m)	建設年次	最新の対策区分		最新の診断区分(H26以降)	点検・補修・架替計画										※講ずる措置の内容		
								点検年度	全部材		●：定期点検 ○：補修工事												
											H26	H27	H28	H29	H30	H31	H32	H33	H34	H35			
島根県	五十猛跨線橋	松国	9	大田市	15.5	8.3	1966	28	C	I				●				●					
島根県	大浦陸橋	松国	9	大田市	8.6	8.4	1964	29	B	I				●								●	
島根県	宅野跨道橋	松国	9	大田市	6.9	8.3	1964	29	B	I				●								●	
島根県	仁万橋	松国	9	大田市	29.3	18.9	2009	27	B	I			●					●					
島根県	溝橋(410x569)	松国	9	大田市	4.4	8.5	1964	29	B	I				●								●	
島根県	湯里橋	松国	9	大田市	32.3	7.7	1962	26	C2	Ⅲ	●				○		●						措置済み
島根県	福光橋	松国	9	大田市	37.2	10.6	1964	28	C	Ⅲ				●		○			●				塗装塗り替え工、高欄補修工
島根県	伊川高架橋	松国	9	出雲市	262	12.5	2004	29	C1	Ⅱ				●			○			●			伸縮装置補修工、塗装塗り替え工
島根県	からさで大橋	松国	9	出雲市	578	12.8	2006	29	B	I				●							●		
島根県	大津高架橋	松国	9	出雲市	453	8.8	2004	29	C1	Ⅱ				●			○			●			伸縮装置補修工、塗装塗り替え工
島根県	大津高架橋OFFランプ	松国	9	出雲市	120	9.5	2004	29	C1	Ⅱ				●			○			●			伸縮装置補修工、塗装塗り替え工
島根県	大津高架橋ONランプ	松国	9	出雲市	120	9.5	2004	29	C1	Ⅱ				●			○			●			伸縮装置補修工、塗装塗り替え工
島根県	出雲ロマン橋側道橋(下り)	松国	9	出雲市	21.6	9.5	2002	29	B	I				●							●		
島根県	出雲ロマン橋(本線下り)	松国	9	出雲市	21.6	10.3	2002	29	B	I				●								●	
島根県	出雲ロマン橋(本線上り)	松国	9	出雲市	21.6	10.2	2002	29	B	I				●								●	
島根県	出雲ロマン橋側道橋(上り)	松国	9	出雲市	21.6	9.5	2002	29	B	I				●								●	
島根県	姫原高架橋	松国	9	出雲市	284	9.3	1998	29	C1	Ⅱ				●			○			●			伸縮装置補修工、断面修復工
島根県	赤川橋	松国	9	出雲市	14	28.8	2006								●							●	
島根県	塩治赤川橋	松国	9	出雲市	39.5	40.8	2007								●							●	
島根県	神戸橋	松国	9	出雲市	300	14.7	2005								●							●	
島根県	五丁農道橋	松国	9	大田市	45.5	8	2013	27	B	I			●						●				
島根県	五丁ランプ橋	松国	9	大田市	107	8.1	2009	27	B	I			●						●				
島根県	湯迫高架橋	松国	9	大田市	73	9.3	2009	27	B	I			●						●				
島根県	天河内第1高架橋	松国	9	大田市	99	9.3	2010	27	B	I			●						●				
島根県	天河内第2高架橋	松国	9	大田市	382	9.3	2011	27	B	I			●						●				
島根県	琴ヶ浜第1高架橋	松国	9	大田市	571	9.3	2014	27	B	I			●						●				
島根県	琴ヶ浜第2高架橋	松国	9	大田市	333	9.3	2011	27	B	I			●						●				
島根県	琴ヶ浜第3高架橋	松国	9	大田市	147	9.3	2009	27	B	I			●						●				
島根県	湯里高架橋	松国	9	大田市	357	10.2	2014	27	B	I			●						●				
島根県	小浜第1高架橋	松国	9	大田市	266	10.2	2013	26	B	I			●						●				
島根県	小浜第2高架橋	松国	9	大田市	252.5	10.2	2011	26	B	I			●						●				
島根県	小浜第3高架橋	松国	9	大田市	158	10.3	2011	26	B	I			●						●				
島根県	温泉津ランプ橋	松国	9	大田市	28	9	2012								●							●	
島根県	福光第1高架橋	松国	9	大田市	158	10.2	2013	26	B	I			●						●				
島根県	福光第2高架橋	松国	9	大田市	394	10.2	2009	26	B	I			●						●				
島根県	溝橋(97k330)	松国	54	飯南町	6.2	8.9	1966	29	C1	Ⅱ				●				○		●			断面修復工
島根県	溝橋(97k869)	松国	54	飯南町	2.5	9.8	1966	29	B	I				●							●		
島根県	溝橋側道橋(97k869上り)	松国	54	飯南町	2.5	2.6	1966	29	B	I				●							●		
島根県	溝橋(98k567)	松国	54	飯南町	2.9	9.5	1966	28	B	I				●							●		
島根県	溝橋側道橋(98k567上り)	松国	54	飯南町	3	3	1966	28	B	I				●							●		
島根県	衣掛橋	松国	54	飯南町	24.4	8.4	1966	29	C1	Ⅱ				●				○			●		塗装塗り替え工
島根県	赤名大橋	松国	54	飯南町	43.7	9.5	1966	26	C2	Ⅲ	●				○		●						措置済み
島根県	大役寺川橋	松国	54	飯南町	6	10.6	1967	29	B	I				●							●		
島根県	大役寺川橋側道橋(下り)	松国	54	飯南町	6.4	2	1967	29	B	I				●							●		

県・政令市	橋梁名	事務所名	路線名	所在地	橋長(m)	幅員(m)	建設年次	最新の 対策区分		最新の 診断区分 (H26以降)	点検・補修・架替計画 ●：定期点検 ○：補修工事											※講ずる 措置の内容			
								点 検 年 度	全 部 材		H26	H27	H28	H29	H30	H31	H32	H33	H34	H35					
島根県	大役寺川橋側道橋(上り)	松国	54	飯南町	5.8	1	1967	29	B	I				●											
島根県	張戸川橋	松国	54	飯南町	3.3	9	1967	29	C1	II				●				○		●					断面修復工
島根県	張戸川側道橋(下り)	松国	54	飯南町	4.6	2.9	1967	29	B	I				●							●				
島根県	和南ヶ崎橋	松国	54	飯南町	30	9.4	1967	28	C	II				●				○		●					塗装塗り替え工、ひびわれ補修工
島根県	上來島橋	松国	54	飯南町	21.3	9.3	1967	28	B	II				●				○		●					塗装塗り替え工、ひびわれ補修工
島根県	上來島橋側道橋(下り)	松国	54	飯南町	21.3	2.4	1992	28	B	I				●							●				
島根県	潜岩大橋	松国	54	飯南町	39.6	9.3	1967	28	C	III				●				○		●					塗装塗り替え工、断面修復工
島根県	潜岩大橋側道橋(下り)	松国	54	飯南町	39.6	2.7	1992	28	B	I				●							●				
島根県	塚原橋	松国	54	飯南町	51	9.6	1969																	●	
島根県	米島大橋	松国	54	飯南町	30	9.8	1970	27	B	I				●						●					
島根県	三日市橋	松国	54	飯南町	31	9.7	1970																	●	
島根県	田鍛橋側道橋(上り)	松国	54	飯南町	10.6	2.4	1994	29	B	I				●										●	
島根県	頓原橋	松国	54	飯南町	47.9	13	1986							●										●	
島根県	本谷橋	松国	54	雲南市	25	16.6	1969	29	C1	II				●					○		●				伸縮装置補修工、塗装塗り替え工
島根県	宮崎橋	松国	54	雲南市	24	9.7	1970	27	C2	III				●				○		●					補強材補修(修繕中)
島根県	竹之尾橋	松国	54	雲南市	44.5	10.1	1970	29	C2	III				●					○		●				伸縮装置補修工、塗装塗り替え工
島根県	金丸橋	松国	54	雲南市	23	10	1970	26	C1	II				●				○		●					塗装塗り替え工、断面修復工
島根県	上出来山橋	松国	54	雲南市	55.5	9.6	1970	29	C2	III				●					○		●				伸縮装置補修工、塗装塗り替え工
島根県	下出来山橋	松国	54	雲南市	43	9.6	1970	26	C1	II				●					○		●				伸縮装置補修工、断面修復工
島根県	川上橋	松国	54	雲南市	36.5	9.9	1970	26	C2	III				●					○		●				措置済み
島根県	日倉橋	松国	54	雲南市	77.8	10.1	1966																	●	
島根県	掛合橋	松国	54	雲南市	58	8.7	1967	29	B	I				●										●	
島根県	掛合橋側道橋(下り)	松国	54	雲南市	57.7	2.9	1983	26	C1	II				●					○		●				塗装塗り替え工、伸縮装置補修工
島根県	跨道橋	松国	54	雲南市	8.2	8.6	1967	29	B	I				●										●	
島根県	跨道側道橋(下り)	松国	54	雲南市	7.3	1.9	1967	29	B	I				●										●	
島根県	金原橋	松国	54	雲南市	32.5	9.6	1967	27	B	I				●							●				
島根県	松尾橋	松国	54	雲南市	61	15.3	1968	29	C2	III				●					○				●		鋼桁補強工、塗装塗り替え工
島根県	清泉橋	松国	54	雲南市	61	9.6	1968	27	B	I				●							●				
島根県	多根橋	松国	54	雲南市	60	9.7	1969	27	C1	I				●							●				
島根県	上舟津橋	松国	54	雲南市	54	9.8	1969	29	B	I				●										●	
島根県	新舟津橋	松国	54	雲南市	110	8.8	1969	29	C1	II				●						○		●			塗装塗り替え工
島根県	新坂本橋	松国	54	雲南市	60	9.7	1970							●										●	
島根県	新井羅原橋	松国	54	雲南市	75	10	1969							●										●	
島根県	新井羅原橋側道橋(下り)	松国	54	雲南市	75	1.8	1986							●										●	
島根県	第1殿河内橋	松国	54	雲南市	101	8.5	1964	26	B	I				●							●				
島根県	第1殿河内橋側道橋(下り)	松国	54	雲南市	103.2	3.8	2002	26	B	I				●							●				
島根県	第2殿河内橋	松国	54	雲南市	69	8.7	1968	28	C	I				●										●	
島根県	第2殿河内橋側道橋(下り)	松国	54	雲南市	69	2.4	1991	28	B	II				●						○		●			塗装塗り替え工、附属物補修工
島根県	第3殿河内橋	松国	54	雲南市	91	8.7	1967	27	C1	II				●						○		●			ひびわれ注入
島根県	第3殿河内橋側道橋(下り)	松国	54	雲南市	85.5	3.4	2002	27	B	I				●									●		
島根県	三刀屋新大橋	松国	54	雲南市	157	7.8	1966	27	B	I				●									●		
島根県	三刀屋新大橋側道橋(下り)	松国	54	雲南市	157	1.9	1972	26	B	I				●								●			
島根県	滝谷川橋	松国	54	雲南市	10.8	13	1972	29	C2	III				●							○			●	ひびわれ補修工、断面修復工
島根県	三谷川橋	松国	54	雲南市	13.4	19.6	2003	26	B	I				●							●				

県・政令市	橋梁名	事務所名	路線名	所在地	橋長(m)	幅員(m)	建設年次	最新の 対策区分		最新の 診断区分 (H26以降)	点検・補修・架替計画 ●：定期点検 ○：補修工事										※講ずる 措置の内容		
								点 検 年 度	全 部 材		H26	H27	H28	H29	H30	H31	H32	H33	H34	H35			
島根県	里熊大橋(下り)	松国	54	雲南市	286	9.3	1969	28	C	Ⅲ			●		○		●						部材取替、塗装塗り替え工
島根県	里熊大橋側道橋(下り)	松国	54	雲南市	286.5	3.8	2009	27	B	I		●					●						
島根県	講川橋	松国	54	雲南市	25	26.1	1979							●								●	
島根県	宇治橋	松国	54	雲南市	8.7	11.5	1972	29	B	I			●									●	
島根県	加茂柳橋	松国	54	雲南市	121.5	12.3	1969	27	C1	I		●					●						
島根県	溝橋(151k700)	松国	54	雲南市	2.8	25.5	1968	29	B	I			●									●	
島根県	桜橋側歩道橋(上り)	松国	54	雲南市	14.3	2.4	2004	29	B	I			●									●	
島根県	桜橋	松国	54	雲南市	14.4	11.5	1965	29	C1	Ⅱ			●				○		●				支承部補修工
島根県	東谷橋	松国	54	雲南市	4.6	12.4	1966	29	B	I			●									●	
島根県	中山橋	松国	54	雲南市	6.3	13.3	1966	29	B	I			●									●	
島根県	第3殿河内新橋(上り)	松国	54	雲南市	100.5	6.7	2009	27	B	I		●					●						
島根県	乃白橋(下り)	松国	9	松江市	22	19.9	1999	29	B	I			●									●	
島根県	御茶屋橋	松国	9	安来市	9.6	11.4	1959	29	B	I			●									●	
島根県	溝橋(305k558)	松国	9	安来市	2.9	11.1	1959	26	B	I		●				●							
島根県	八坂橋	松国	9	安来市	5.7	10.9	1960	29	B	I			●									●	
島根県	門生橋	松国	9	安来市	5.7	10.7	1961	28	B	I			●									●	
島根県	坪坂橋側道橋(上り)	松国	9	安来市	7.8	5.6	1998	27	B	I		●					●						
島根県	坪坂橋	松国	9	安来市	4.9	11.3	1961							●								●	
島根県	大谷橋側道橋(上り)	松国	9	安来市	26.7	1.8	1971						●				●						
島根県	大谷橋	松国	9	安来市	25.1	8.8	1963	28	B	I			●									●	
島根県	細井橋	松国	9	安来市	5.4	9	1960	28	B	I			●									●	
島根県	細井橋側道橋(上り)	松国	9	安来市	5.4	2.3	1972	28	B	I			●									●	
島根県	細井橋側道橋(下り)	松国	9	安来市	5.4	3	1972	28	B	I			●									●	
島根県	溝橋(311k126)	松国	9	安来市	2.7	14.9	1944	28	C	I			●									●	
島根県	昭和橋	松国	9	安来市	7.5	15.8	1957	28	B	I			●									●	
島根県	溝橋(312k749)	松国	9	安来市	8.5	10.3	1965	28	B	I			●									●	
島根県	安来新大橋	松国	9	安来市	95	8.8	1966	26	C2	Ⅲ		●		○		●							措置済み
島根県	安来新大橋側道橋(下り)	松国	9	安来市	96.2	2.4	1974	26	B	I		●				●							
島根県	飯島橋側道橋(下り)	松国	9	安来市	49.2	2.9	1982							●								●	
島根県	飯島橋	松国	9	安来市	49.2	8.8	1965							●								●	
島根県	頭無橋側道橋(下り)	松国	9	安来市	20.1	2.9	1978							●								●	
島根県	頭無橋	松国	9	安来市	18	17.4	1964							●								●	
島根県	溝橋(313k428)	松国	9	安来市	3.3	13.3	1964	28	B	I			●									●	
島根県	中井手橋側道橋(上り)	松国	9	安来市	10.1	2.9	1984	28	B	I			●									●	
島根県	中井手橋	松国	9	安来市	10.1	9.3	1964	28	B	I			●									●	
島根県	中井手橋側道橋(下り)	松国	9	安来市	10.1	2.9	1978	28	B	I			●									●	
島根県	溝橋(313k825)	松国	9	安来市	2	14.3	1964	28	B	I			●									●	
島根県	溝橋(313k992)	松国	9	安来市	2.8	14.1	1964	28	B	I			●									●	
島根県	赤江大橋	松国	9	安来市	154.8	13.5	1965	27	C2	Ⅲ		●		○		●							塗装塗り替え工(修繕中)
島根県	飯梨陸橋	松国	9	安来市	41.8	13.3	1964							●								●	
島根県	溝橋(315k485)	松国	9	安来市	5.5	12.6	1964	27	C1	Ⅱ		●		○		●							断面修復工
島根県	溝橋(315k545)	松国	9	安来市	5.8	13.7	1964	28	B	I			●				●						
島根県	川原橋	松国	9	安来市	40.4	11.5	1984	27	B	I		●					●						
島根県	川原橋側道橋(下り)	松国	9	安来市	40.4	2.9	1993	27	B	I		●					●						





県・政令市	橋梁名	事務所名	路線名	所在地	橋長(m)	幅員(m)	建設年次	最新の 対策区分		最新の 診断区分 (H26以降)	点検・補修・架替計画 ●：定期点検 ○：補修工事											※講ずる 措置の内容	
								点 検 年 度	全 部 材		H26	H27	H28	H29	H30	H31	H32	H33	H34	H35			
島根県	須田川橋(本線上り)	松国	9	松江市	27.9	10.3	2001						●									●	
島根県	新出雲郷大橋(下り)	松国	9	松江市	82.9	10.1	1981	28	B	Ⅱ			●		○		●						断面修復工
島根県	新出雲郷大橋(上り)	松国	9	松江市	82.9	10.5	1999	28	B	Ⅱ			●		○		●						断面修復工
島根県	避越橋(下り)	松国	9	松江市	20.8	10.3	2010						●										●
島根県	避越橋(本線上り)	松国	9	松江市	20.8	10.5	2001						●										●
島根県	2号橋(下り)	松国	9	松江市	10.3	10.5	2010						●										●
島根県	2号橋	松国	9	松江市	10.6	10.5	2001						●										●
島根県	中竹矢高架橋(下り)	松国	9	松江市	170	9.6	2010						●										●
島根県	中竹矢高架橋(上り)	松国	9	松江市	170	9.8	1999						●										●
島根県	上竹矢高架橋(上り)	松国	9	松江市	192	9.9	2000	29	C1	Ⅱ			●			○		●					塗装塗り替え工
島根県	上竹矢高架橋(下り)	松国	9	松江市	192	9.7	2010	29	B	Ⅰ			●										●
島根県	矢田橋(下り)	松国	9	松江市	24.7	10.3	2004						●										●
島根県	矢田橋(上り)	松国	9	松江市	21.9	10.4	1987						●										●
島根県	東津田高架橋(下り)	松国	9	松江市	779.5	9.8	2004						●										●
島根県	東津田高架橋(上り)	松国	9	松江市	780.5	9.8	1992						●										●
島根県	東津田高架橋ランプ(ON)	松国	9	松江市	100.5	6.5	1992						●										●
島根県	東津田高架橋ランプ(OFF)	松国	9	松江市	100.5	6.5	2001						●										●
島根県	上乃木高架橋(下り)	松国	9	松江市	888.2	9.6	2006						●										●
島根県	上乃木高架橋(上り)	松国	9	松江市	888.2	9.8	1990						●										●
島根県	薬師橋(下り)	松国	9	松江市	29.5	10.3	2004						●										●
島根県	薬師橋(上り)	松国	9	松江市	30.7	10.5	1990						●										●
島根県	堂道橋(上り)	松国	9	松江市	42	15.7	1989	28	B	Ⅰ			●					●					
島根県	堂道橋(下り)	松国	9	松江市	42	15.1	1989	28	B	Ⅰ			●					●					
島根県	乃木福富橋(下り)	松国	9	松江市	48	9.7	2007						●										●
島根県	乃木福富橋(上り)	松国	9	松江市	43	11.5	1998						●										●
島根県	乃白橋(上り)	松国	9	松江市	22	16.1	1997	29	B	Ⅰ			●										●
島根県	松江ICDランプ橋	松国	9	松江市	93	7	2001	29	B	Ⅰ			●										●
島根県	布志名若山高架橋	松国	9	松江市	369	13.5	1997	28	B	Ⅲ			●			○		●					鋼桁補強工
島根県	新玉湍大橋(下り)	松国	9	松江市	164.5	12.6	2006						●										●
島根県	新玉湍大橋(上り)	松国	9	松江市	164.5	13.1	2006						●										●
島根県	溝橋(155k932)	松国	54	松江市	7.4	9.8	1966	29	B	Ⅰ			●										●
島根県	溝橋(156k314)	松国	54	松江市	8.7	13.1	1965	29	B	Ⅰ			●										●
島根県	坂口橋	松国	54	松江市	10.6	10.3	1965	29	B	Ⅰ			●										●
島根県	佐々布橋側道橋(下り)	松国	54	松江市	13.6	2.4	1980	29	B	Ⅰ			●										●
島根県	佐々布橋	松国	54	松江市	13.5	10.3	1965	29	B	Ⅰ			●										●
島根県	佐々布橋	松国	54	松江市	24.6	8.8	1965						●										●
島根県	佐々布橋側道橋(上り)	松国	54	松江市	24.6	1.7	1972						●										●
島根県	安来市赤江町(溝314k679)	松国	9	安来市	2	17.2	1964	27	C1	Ⅱ			●		○		●						断面修復工
島根県	安来市赤江町(溝314k760)	松国	9	安来市	2.4	15.5	1964	27	C2	Ⅲ			●		○		●						断面修復工 (修繕中)
島根県	安来市赤江町(溝314k875)	松国	9	安来市	2.6	15.2	1964	27	C1	Ⅱ			●			○	●						ひびわれ補修工
島根県	松江市東出雲町(溝321k702)	松国	9	松江市	5.1	9.1	1961	27	B	Ⅰ			●				●						
島根県	松江市東出雲町(溝322k853)	松国	9	松江市	2.7	20	1961	27	B	Ⅰ			●				●						
島根県	松江市東出雲町出雲郷(溝323k528)	松国	9	松江市	2.1	10	1960	27	C1	Ⅱ			●			○	●						断面修復工
島根県	松江市東出雲町出雲郷(溝323k742)	松国	9	松江市	2.1	12.5	1960	27	B	Ⅰ			●				●						

県・政令市	橋梁名	事務所名	路線名	所在地	橋長(m)	幅員(m)	建設年次	最新の 対策区分		最新の 診断区分 (H26以降)	点検・補修・架替計画										※講ずる 措置の内容		
								点 検 年 度	全 部 材		●：定期点検 ○：補修工事												
											H26	H27	H28	H29	H30	H31	H32	H33	H34	H35			
島根県	松江市東出雲町出雲郷(満324k196)	松国	9	松江市	2.1	10.5	1960	27	C1	Ⅱ		●		○		●							断面修復工
島根県	松江市東出雲町出雲郷(満324k363)	松国	9	松江市	2.1	22.5	1960	27	C1	Ⅱ		●		○		●							断面修復工
島根県	松江市東出雲町(満325k198)	松国	9	松江市	4.6	22	2000								●							●	
島根県	松江市東出雲町(満325k396)	松国	9	松江市	4.6	22	2000								●							●	
島根県	松江市東出雲町(満325k044)	松国	9	松江市	5.6	22	2000								●							●	
島根県	松江市竹矢町(満326k817)	松国	9	松江市	4.6	54.8	1982								●							●	
島根県	松江市矢田町(満327k309)	松国	9	松江市	2.2	13.5	1982	27	B	I		●				●							
島根県	松江市東津田町(満329k487)	松国	9	松江市	2.4	10.5	1985								●							●	
島根県	松江市東津田町(満329k095)	松国	9	松江市	2.1	56.4	1982	27	B	I		●				●							
島根県	松江市西津田町(満330k159)	松国	9	松江市	2.6	15.3	1977	27	B	I		●				●							
島根県	松江市上乃木町(満330k634)	松国	9	松江市	2.6	60	1988	27	C1	Ⅱ		●		○		●							断面修復工
島根県	西津田地下道(満330k970)	松国	9	松江市	4.6	9	1994								●							●	
島根県	松江市野町(満331k827)	松国	9	松江市	2.6	20.5	1971	27	B	I		●				●							
島根県	松江市幸町(満332k113)	松国	9	松江市	3.4	23.5	1971	27	C2	Ⅲ		●		○		●							断面修復工 (修繕中)
島根県	松江市袖師町(満332k535)	松国	9	松江市	2.6	10.1	2007	27	B	I		●				●							
島根県	松江市玉浦町湯町(満336k510)	松国	9	松江市	2.4	31	2006	27	B	I		●				●							
島根県	松江市宍道町東来待(満341k614)	松国	9	松江市	2.9	11	1958	27	B	I		●				●							
島根県	松江市宍道町東来待(満342k418)	松国	9	松江市	2.6	11.4	1974	27	B	I		●				●							
島根県	松江市宍道町東来待(満342k518)	松国	9	松江市	2.7	20.4	1974	27	B	I		●				●							
島根県	松江市宍道町東来待(満342k676)	松国	9	松江市	2.1	14	1975	27	B	I		●				●							
島根県	松江市宍道町東来待(満342k801)	松国	9	松江市	3.1	11.4	1975	27	B	I		●				●							
島根県	松江市宍道町西来待(満344k385)	松国	9	松江市	2.4	12	1963	27	B	I		●				●							
島根県	出雲市斐川町(満351k364)	松国	9	出雲市	2.6	11.7	1963	27	C1	Ⅱ		●		○		●							断面修復工
島根県	出雲市斐川町(満351k455)	松国	9	出雲市	2.6	9	1963	27	B	I		●				●							
島根県	出雲市斐川町(満352k800)	松国	9	出雲市	2.6	22	1963	29	C1	Ⅱ				●		○		●					断面修復工、表面保護工
島根県	出雲市斐川町(満353k032)	松国	9	出雲市	2.6	25	1963	29	B	I				●								●	
島根県	島根県出雲市中野町(満361k702)	松国	9	出雲市	2.6	40.7	2005	27	B	I		●				●							
島根県	島根県出雲市中野町(満361k839)	松国	9	出雲市	2.6	35	2005	27	B	I		●				●							
島根県	出雲市姫原町(満362k666)	松国	9	出雲市	2.3	43.8	1999	27	B	I		●				●							
島根県	出雲市渡橋町(満363k719)	松国	9	出雲市	4.6	48	1998	29	B	I				●								●	
島根県	出雲市渡橋町(満363k923)	松国	9	出雲市	4.6	36	1998	29	B	I				●								●	
島根県	出雲市渡橋町(満364k731)	松国	9	出雲市	2.8	47.1	1999	27	B	I		●				●							
島根県	松江市玉浦町湯町(満336k333)	松国	9	松江市	4.4	31	2006	27	B	I		●				●							
島根県	島根県出雲市白枝町(満366k083)	松国	9	出雲市	4.6	42.3	2006								●							●	
島根県	島根県出雲市白枝町(満366k093)	松国	9	出雲市	5.3	38	2006	27	B	I		●				●							
島根県	出雲市多伎町小田(満379k231)	松国	9	出雲市	4.8	19.7	1964	27	B	I		●				●							
島根県	出雲市多伎町小田(満380k636)	松国	9	出雲市	2.6	13.3	1964	27	C1	Ⅱ		●		○		●							断面修復工
島根県	大田市渡根町(満390k339)	松国	9	大田市	3.1	13.4	1971	27	C1	Ⅱ		●		○		●							断面修復工
島根県	大田市久手町(満391k656)	松国	9	大田市	3.6	13.3	1971	29	B	I				●								●	
島根県	大田市久手町(満392k139)	松国	9	大田市	2.6	13.3	1971	27	B	I		●				●							
島根県	大田市久手町(満392k430)	松国	9	大田市	4.1	11.2	1971	27	C1	Ⅱ		●		○		●							ひびわれ補修工
島根県	大田市久手町(満392k876)	松国	9	大田市	3.1	12.1	1971	29	B	I				●								●	
島根県	大田市久手町(満393k221)	松国	9	大田市	2.6	17.3	1971	27	B	I		●				●							
島根県	大田市久手町(満393k274)	松国	9	大田市	2.6	17.4	1971	27	B	I		●				●							

県・政令市	橋梁名	事務所名	路線名	所在地	橋長(m)	幅員(m)	建設年次	最新の対策区分		最新の診断区分(H26以降)	点検・補修・架替計画 ●:定期点検 ○:補修工事											※講ずる措置の内容		
								点検年度	全部材		H26	H27	H28	H29	H30	H31	H32	H33	H34	H35				
島根県	大田市久手町(溝393k667)	松国	9	大田市	2.9	15.6	1971	29	B	I														
島根県	大田市長久町(溝398k923)	松国	9	大田市	2.2	13.2	1994	27	B	I		●					●							
島根県	大田市静間町(溝400k547)	松国	9	大田市	5.9	34.9	1964							●									●	
島根県	大田市五十猛町(溝404k899)	松国	9	大田市	2.1	17.5	1964	29	C1	II				●				○			●			断面修復工、表面保護工
島根県	大田市温泉津町温泉津(溝417k625)	松国	9	大田市	4.6	78.5	1963									●							●	
島根県	大田市温泉津町温泉津(溝418k697)	松国	9	大田市	4.7	8.7	1963										●						●	
島根県	大田市温泉津町福波(溝421k233)	松国	9	大田市	2.6	10.3	1963	27	C1	II		●		○			●							断面修復工
島根県	大田市温泉津町福波(溝421k378)	松国	9	大田市	2.2	13.5	1963	27	C1	II		●		○			●							断面修復工
島根県	大田市温泉津町福波(溝424k185)	松国	9	大田市	3.1	8.4	1963	27	B	I		●					●							
島根県	飯南町上赤名(溝97k333)	松国	54	飯南町	5.3	2.9	1966	27	B	I		●						●						
島根県	飯南町大字佐見(溝108k480)	松国	54	飯南町	2.6	16	1969	27	B	I		●						●						
島根県	飯南町大字佐見(溝108k736)	松国	54	飯南町	2.6	14	1969	27	B	I		●						●						
島根県	飯南町大字佐見(溝109k633)	松国	54	飯南町	2.1	10	1969	27	C1	II		●			○		●							断面修復工
島根県	飯南町大字頓原(溝111k230)	松国	54	飯南町	3.1	25	1989										●						●	
島根県	飯南町花栗(溝114k305)	松国	54	飯南町	4.6	13	1995											●						●
島根県	飯南町大字花栗(溝115k200)	松国	54	飯南町	2.6	9	1995											●						●
島根県	掛合町大字入間(溝119k835)	松国	54	雲南市	2.1	32	1975	27	B	I		●						●						
島根県	掛合町大字入間(溝119k875)	松国	54	雲南市	2	20	1975	27	B	I		●							●					
島根県	掛合町大字入間(溝122k157)	松国	54	雲南市	2.1	18	1970	27	C1	II		●			○		●							断面修復工
島根県	掛合町大字入間(溝123k155)	松国	54	雲南市	2.1	15	1974	27	C1	II		●			○		●							断面修復工
島根県	掛合町大字掛合(溝126k158)	松国	54	雲南市	2.1	22	1970	27	B	I		●						●						
島根県	掛合町大字掛合(溝126k650)	松国	54	雲南市	2.1	13	1970	28	B	I				●				●						
島根県	掛合町大字掛合(溝127k650)	松国	54	雲南市	2.1	14	1970	27	B	I		●							●					
島根県	掛合町大字掛合(溝127k905)	松国	54	雲南市	2.2	12	1970	27	B	I		●							●					
島根県	掛合町大字掛合(溝129k830)	松国	54	雲南市	2.6	21	1970	27	B	I		●							●					
島根県	掛合町大字掛合(溝132k720)	松国	54	雲南市	3.6	13	1969	27	B	I		●							●					
島根県	掛合町大字多根(溝133k241)	松国	54	雲南市	2.1	11	1969	27	B	I		●							●					
島根県	掛合町大字多根(溝133k425)	松国	54	雲南市	2.1	12	1969	27	B	I		●							●					
島根県	掛合町大字多根(溝133k625)	松国	54	雲南市	2.1	11	1969	27	B	I		●							●					
島根県	三刀屋町大字三刀屋(溝143k950)	松国	54	雲南市	2.2	16	1971	27	B	I		●							●					
島根県	雲南市木次町(溝146k704)	松国	54	雲南市	3.6	33	1971	27	C1	II		●		○			●							断面修復工
島根県	新川橋(溝147k140)	松国	54	雲南市	3.6	27.7	1967	27	B	I		●							●					
島根県	南加茂橋(溝149k898)	松国	54	雲南市	3.6	15	1972	27	B	I		●							●					
島根県	雲南市加茂町(溝151k534)	松国	54	雲南市	3.1	15	1968	27	B	I		●							●					
島根県	雲南市加茂町(溝152k307)	松国	54	雲南市	2.1	10.2	1964	27	B	I		●							●					
島根県	雲南市加茂町(溝155k016)	松国	54	雲南市	2.1	10.6	1964	27	B	I		●							●					
島根県	松江市突進町(溝156k059)	松国	54	松江市	2.3	10.5	1964	27	B	I		●							●					
島根県	松江市突進町(溝156k820)	松国	54	松江市	2.1	13.5	1964	27	B	I		●							●					
島根県	松江市東出雲町出雲郷(溝324k145)	松国	9	松江市	9	37.8	1982												●				●	
島根県	松江市東出雲町出雲郷(溝324k555)	松国	9	松江市	8	22	1982												●				●	
島根県	松江市竹矢町(溝325k695)	松国	9	松江市	6.5	26.8	1982												●				●	
島根県	松江市竹矢町(溝325k870)	松国	9	松江市	6.5	40.9	1982												●				●	
島根県	松江市東津田町(溝328k350)	松国	9	松江市	6.5	33.7	2000												●				●	
島根県	松江市吉志原町(溝329k225)	松国	9	松江市	9.5	15	1985												●				●	

県・政令市	橋梁名	事務所名	路線名	所在地	橋長(m)	幅員(m)	建設年次	最新の 対策区分		最新の 診断区分 (H26以降)	点検・補修・架替計画										※講ずる 措置の内容				
								点 検 年 度	全 部 材		H26	H27	H28	H29	H30	H31	H32	H33	H34	H35					
											●：定期点検 ○：補修工事														
鳥根県	松江市古志原町(溝329k225)	松国	9	松江市	9.5	15	1992							●									●		
鳥根県	松江市浜乃木町(溝332k050)	松国	9	松江市	7	47.5	1998							●										●	
鳥根県	松江市玉湯町布志名(溝334k100)	松国	9	松江市	5	47.8	1998							●										●	
鳥根県	松江市玉湯町布志名(溝334k590)	松国	9	松江市	8.5	12.2	1998							●										●	
鳥根県	松江市玉湯町布志名(溝334k590)	松国	9	松江市	8.8	10.6	1998							●										●	
鳥根県	出雲市斐川町(溝359k755)	松国	9	出雲市	5.4	27	2006							●										●	
鳥根県	大田市仁摩町宅野(溝407k895)	松国	9	大田市	3	29	1964	29	B	I				●									●		
鳥根県	出雲市中野町(溝361k445)	松国	9	出雲市	6	21	2001							●										●	
鳥根県	出雲市中野町(溝362k245)	松国	9	出雲市	8.3	40.7	2001							●										●	
鳥根県	出雲市中野町(溝362k420)	松国	9	出雲市	5	40	2001	27	B	I			●					●							
鳥根県	出雲市小山町(溝364k570)	松国	9	出雲市	5.7	43.7	1997	29	B	I				●									●		
鳥根県	出雲市渡橋町(溝364k080)	松国	9	出雲市	3	40	1997	27	B	I			●					●							
鳥根県	出雲市天神町(溝364k990)	松国	9	出雲市	8.3	40.7	2005							●										●	
鳥根県	出雲市白枝町(溝365k700)	松国	9	出雲市	8.3	40.6	2005							●										●	
鳥根県	出雲市高松町(溝366k620)	松国	9	出雲市	8.3	50.6	2005							●										●	
鳥根県	出雲市芦渡町(溝367k300)	松国	9	出雲市	9.6	15	2005							●										●	
鳥根県	大田市仁摩町湯迫(溝405k775)	松国	9	大田市	5.1	14.8	2013	27	B	I			●						●						
鳥根県	大田市仁摩町馬路(溝407k265)	松国	9	大田市	3.8	10.1	2008	27	B	I			●						●						
鳥根県	大田市仁摩町馬路(溝408k471)	松国	9	大田市	2.4	24	2012	27	B	I			●						●						
鳥根県	大田市仁摩町馬路(溝409k046)	松国	9	大田市	3.9	16.1	2013	27	B	I			●						●						
鳥根県	大田市温泉津町湯里(溝409k454)	松国	9	大田市	3.5	16.5	2014	27	B	I			●						●						
鳥根県	大田市温泉津町湯里(溝410k231)	松国	9	大田市	3	29.6	2011	27	B	I			●						●						
鳥根県	大田市温泉津町湯里(溝411k109)	松国	9	大田市	4.2	27.4	2008	27	B	I			●						●						
鳥根県	大田市温泉津町小浜(溝413k414)	松国	9	大田市	2.6	14.3	2008	27	B	I			●						●						
鳥根県	大田市温泉津町福波(溝N0k5+10)	松国	9	大田市	3.4	19.5	2011	27	B	I			●						●						
鳥根県	大田市温泉津町福波(溝422k870)	松国	9	大田市	2.8	10	2008	27	B	I			●						●						
鳥根県	飯石郡飯南町花栗(溝113k175)	松国	54	飯南町	2.6	10.7	1995							●										●	
鳥根県	松江市穴道町(溝158k590)	松国	54	松江市	5	13.5	1964							●										●	
鳥根県	里熊大橋(上り)	松国	54	雲南市	280	9.3	2016	28	B	I			●						●						
鳥根県	新坂本橋側道橋	松国	54	雲南市	60.5	2.8	2015	29	B	I			●										●		
鳥根県	波根川橋(下り)	松国	9	大田市	230	9.6	2017												●						
鳥根県	大田市久手町波根西(溝385k864)	松国	9	大田市	9.8	9.3	2011												●						
鳥根県	大原川橋(下り)	松国	9	大田市	127	9.5	2017												●						
鳥根県	江谷川橋(下り)	松国	9	大田市	117	9.6	2017												●						
鳥根県	大田市久手町刺鹿(溝ランプ部)	松国	9	大田市	6.7	8.8	2014												●						
鳥根県	田畷橋	松国	54	飯南町	10.6	13	不明							●											
鳥根県	波津高架橋	浜田	9	江津市	121.8	10.5	1993							●										●	
鳥根県	新江川橋	浜田	9	江津市	378.2	10.5	1991	28	B	Ⅲ			●		○				●						支承部補修工、伸縮装置補修工、塗装塗替え工
鳥根県	郷田高架橋	浜田	9	江津市	12.9	10.5	1989	29	B	I				●									●		
鳥根県	郷田橋	浜田	9	江津市	11.3	12	1989	29	B	I				●									●		
鳥根県	郷田橋(下り)	浜田	9	江津市	13	14.4	2004	29	B	I				●									●		
鳥根県	島の星橋	浜田	9	江津市	25.4	10.5	2004	28	B	I			●							●					
鳥根県	分田谷橋	浜田	9	江津市	129.6	10.5	1988	29	B	I				●									●		
鳥根県	分田谷幅橋	浜田	9	江津市	110.3	4.5	2004	29	B	I				●									●		



県・政令市	橋梁名	事務所名	路線名	所在地	橋長(m)	幅員(m)	建設年次	最新の 対策区分		最新の 診断区分 (H26以降)	点検・補修・架替計画										※講ずる 措置の内容					
								点 検 年 度	全 部 材		H26	H27	H28	H29	H30	H31	H32	H33	H34	H35						
											●	○	●	○	●	○	●	○	●	○		●	○			
島根県	国府跨線橋(下り)	浜田	9	浜田市	20	8.6	1961	29	C1	II															支承防錆工	
島根県	溝橋(453K100)	浜田	9	浜田市	7.6	19.7	1961	26	B	I	●					●										
島根県	長沢横断1号橋	浜田	9	浜田市	18.8	5.5	1988	29	B	I													●			
島根県	きんさい橋(跨道橋)	浜田	9	浜田市	88	7.5	2004	28	B	I				●									●			
島根県	長沢横断2号橋	浜田	9	浜田市	31.4	10	1988	29	B	I														●		
島根県	長沢横断3号橋	浜田	9	浜田市	51.5	4	1989	29	B	I														●		
島根県	高佐横断橋	浜田	9	浜田市	42	4	1989	27	B	I				●									●			
島根県	高佐第1高架橋	浜田	9	浜田市	95.4	12	1985	26	C1	II	●		○			●								●	伸縮装置取替工	
島根県	高佐第2高架橋	浜田	9	浜田市	109	10.8	1984	26	C1	II	●		○			●								●	伸縮装置取替工	
島根県	三宮高架橋	浜田	9	浜田市	358.1	9	1992	26	B	I	●					●								●		
島根県	浜田川ランプ橋(ON)	浜田	9	浜田市	53	8	1991	27	B	I				●									●			
島根県	浜田川橋	浜田	9	浜田市	50.3	9.9	1985	27	C1	I				●										●		
島根県	三宮Bランプ橋(ON)	浜田	9	浜田市	74	5	1993																	●		
島根県	三宮Aランプ橋(OFF)	浜田	9	浜田市	74	7.5	1993																	●		
島根県	相生高架橋	浜田	9	浜田市	120.1	11.5	1992	29	S1	II						●							●		支承補修工	
島根県	第1竹迫橋	浜田	9	浜田市	21	9.5	1991	29	B	I														●		
島根県	竹迫ランプ橋(OFF)	浜田	9	浜田市	34	5.5	1992																	●		
島根県	第2竹迫橋	浜田	9	浜田市	27	9.5	1992	29	B	II														●	亀裂補修工	
島根県	みなと原井大橋	浜田	9	浜田市	198	8.5	1992																	●		
島根県	原井橋	浜田	9	浜田市	38	10.5	1992	29	B	II														●	支承補修工	
島根県	溝橋(462K305)	浜田	9	浜田市	3.6	10.5	1962	27	C1	II				●									○	●		断面修復工
島根県	溝橋(464K061)	浜田	9	浜田市	8.4	10	1971	29	B	I														●		
島根県	日部側道橋	浜田	9	浜田市	8.8	3	1994	29	B	I															●	
島根県	周布大橋	浜田	9	浜田市	96.1	10.8	1972	29	C1	II														●		支承補修工
島根県	青柳橋	浜田	9	浜田市	22	8.6	1962																		●	
島根県	青柳側道橋	浜田	9	浜田市	17.8	3	2005	27	B	I				●										●		
島根県	新折居川橋	浜田	9	浜田市	16.8	7.7	1963	29	C1	II															●	断面修復工
島根県	新折居川橋側道橋(左)	浜田	9	浜田市	17.8	2.4	1992	29	B	I															●	
島根県	溝橋(474K695)	浜田	9	浜田市	8.4	8	1963	27	B	I				●										●		
島根県	明治橋	浜田	9	浜田市	10.7	8.6	1987	27	B	I				●										●		
島根県	庚寅橋	浜田	9	浜田市	13.5	7.6	1964	27	B	I				●										●		
島根県	新三隅大橋	浜田	9	浜田市	153.4	10	1976																		●	
島根県	三隅跨道橋	浜田	9	浜田市	20	10	1976																		●	
島根県	中田原橋	浜田	9	浜田市	24.1	9.5	1986	26	B	I				●										●		
島根県	塩田橋	浜田	9	浜田市	14	9.5	1976	29	B	I															●	
島根県	新岡見橋	浜田	9	浜田市	25	10.8	2008	28	B	I						●								●		
島根県	郡界橋	浜田	9	浜田市	18.7	7.5	1984																		●	
島根県	二見川側道橋	浜田	9	津和野町	16.7	3	2004	29	B	I															●	
島根県	大木橋側道橋(左)	浜田	9	津和野町	25.3	3	2001	28	B	I				●										●		
島根県	遠田跨道橋	浜田	9	益田市	28	2	2008	29	B	I															●	
島根県	飯田跨道橋	浜田	9	益田市	29.5	2	2005	29	B	I															●	
島根県	新中原橋	浜田	9	益田市	16.6	11.5	2014	27	B	I				●										●		
島根県	野広第一大橋	浜田	9	津和野町	133	10.5	2012	26	C1	II	●												●	○		伸縮装置補修工
島根県	野広第二大橋	浜田	9	津和野町	161	10.5	2012	26	C1	II	●												●	○		塗装替工、排水補修工







県・政令市	橋梁名	事務所名	路線名	所在地	橋長(m)	幅員(m)	建設年次	最新の対策区分		最新の診断区分(H26以降)	点検・補修・架替計画										※講ずる措置の内容		
								点検年度	全部材		●：定期点検 ○：補修工事												
											H26	H27	H28	H29	H30	H31	H32	H33	H34	H35			
島根県	横田その5函梁	浜田	9	益田市	2.3	20.5	1964	28	C1	II				●		●							断面修復工
島根県	周布その1函梁	浜田	9	浜田市	2.3	47.3	1966	28	B	I				●		●							
島根県	高津その5函梁	浜田	191	益田市	2.4	15.7	1970	28	C1	II				●	○	●							断面修復工、表面保護区
島根県	三隅その1函梁	浜田	9	浜田市	2.4	13.6	1965	28	B	I				●		●							
島根県	周布その1-1函梁	浜田	9	浜田市	2.3	61	1992	28	B	I				●		●							
島根県	西村その3函梁	浜田	9	浜田市	2.6	85.5	1995	28	C1	II				●	○	●							断面修復工、ひびわれ注入工
島根県	高津その1函梁	浜田	191	益田市	2.6	12.2	1970	28	B	I				●			●						
島根県	中吉田その2函梁	浜田	9	益田市	2.6	13	1970	28	C1	II				●	○	●							断面修復工、剥落防止工
島根県	浜田市原井町地先	浜田	9	浜田市	2.6	7.5	1993	28	B	I				●		●							
島根県	高津その8函梁	浜田	191	益田市	2.6	10.2	1970	28	B	I				●		●							
島根県	渡津その3函梁	浜田	9	江津市	2.6	17.5	1964	29	B	I				●			●						
島根県	高津その9函梁	浜田	191	益田市	2.6	34.8	1970	29	B	I				●			●						
島根県	向横田函梁	浜田	9	益田市	2.6	13	1964	29	B	I				●			●						
島根県	高津その3函梁	浜田	191	益田市	2.6	15.1	1970	29	C1	II				●	○		●						断面修復工
島根県	洗利その5函梁	浜田	9	江津市	2.7	18.5	1964	29	B	I				●			●						
島根県	中吉田その1函梁	浜田	9	益田市	2.8	43.5	1970	29	B	I				●			●						
島根県	波子函梁	浜田	9	江津市	2.9	24.3	1964	29	B	I				●			●						
島根県	神田その7函梁	浜田	9	益田市	2.9	27.5	1965	29	B	I				●			●						
島根県	安富その5函梁	浜田	9	益田市	3	22.6	1964	29	B	I				●			●						
島根県	久代その4函梁	浜田	9	浜田市	3	9	1964	29	B	I				●			●						
島根県	喜阿弥その2函梁	浜田	191	益田市	3.1	11.4	1968	29	B	I				●				●					
島根県	戸田その3函梁	浜田	191	益田市	3.1	10.2	1972	29	B	I				●				●					
島根県	二宮函梁	浜田	9	江津市	3.1	9.3	1963	29	B	I				●			●						
島根県	浜田市野原町地先	浜田	9	浜田市	3.1	48	1990	29	B	I				●			●						
島根県	西平原その1函梁	浜田	9	益田市	3.1	14.5	1965	29	B	I				●			●						
島根県	久代その3函梁	浜田	9	浜田市	3.1	11	1964	29	B	I				●			●						
島根県	浜田市竹迫町地先	浜田	9	浜田市	3.1	13.4	1990	29	B	I				●			●						
島根県	浜田市原井町地先	浜田	9	浜田市	3.1	40.5	1966	29	B	I				●			●						
島根県	江津市渡津町	浜田	9	江津市	3.2	31.9	1990	29	B	I				●			●						
島根県	江津市渡津町	浜田	9	江津市	3.2	24.2	1990	29	B	I				●			●						
島根県	久代その2函梁	浜田	9	浜田市	3.4	12	1964	29	B	I				●			●						
島根県	浜田市相生町地先	浜田	9	浜田市	3.6	15.5	1991	29	B	I				●			●						
島根県	浜田市相生町地先	浜田	9	浜田市	3.6	16.3	1991							●				●					
島根県	木部その3函梁	浜田	9	益田市	3.6	21.7	1965							●				●					
島根県	木部その5函梁	浜田	9	益田市	3.6	19	1965							●				●					
島根県	浜田市竹迫町地先	浜田	9	浜田市	3.6	58	1992							●					●				
島根県	嘉久志その3函梁	浜田	9	江津市	3.6	13	1963							●								●	
島根県	戸田その2函梁	浜田	191	益田市	4.1	28.1	1972							●				●					
島根県	戸田その4函梁	浜田	191	益田市	4.1	12.3	1972							●				●					
島根県	遠田その4函梁	浜田	9	益田市	4.1	13.6	1964							●				●					
島根県	浜田市竹迫町地先	浜田	9	浜田市	4.6	14	1987							●							●		
島根県	浜田市竹迫町地先	浜田	9	浜田市	4.6	41.6	1988							●							●		
島根県	飯浦その3函梁	浜田	191	益田市	4.6	44.9	1972							●				●					
島根県	下本郷その2函梁	浜田	9	益田市	5	24.8	2004							●				●					











県・政令市	橋梁名	事務所名	路線名	所在地	橋長(m)	幅員(m)	建設年次	最新の 対策区分		最新の 診断区分 (H26以降)	点検・補修・架替計画 ●：定期点検 ○：補修工事										※講ずる 措置の内容		
								点 検 年 度	全 部 材		H26	H27	H28	H29	H30	H31	H32	H33	H34	H35			
岡山市	3号橋	岡国	2	岡山市	7.9	23.3	1973	26	B	I	●					●							
岡山市	4号橋	岡国	2	岡山市	6.4	19.3	1973	29	C1	I				●									●
岡山市	5号橋	岡国	2	岡山市	6.6	19.3	1973	26	B	I	●					●							
岡山市	6号橋	岡国	2	岡山市	12.5	22.4	1972	26	B	I	●					●							
岡山市	7号跨道橋	岡国	2	岡山市	24	19.3	1972							●									●
岡山市	8号橋	岡国	2	岡山市	9.4	19.3	1973	26	B	I	●					●							
岡山市	9号橋(下り)	岡国	2	岡山市	9	17	1973	26	B	I	●					●							
岡山市	9号橋(上り)	岡国	2	岡山市	9	12.7	1973	26	B	I	●					●							
岡山市	百間川橋(下り)	岡国	2	岡山市	389.4	12.9	1979	28	C	II				●					●	○			断面修復、伸縮装置補修
岡山市	百間川橋(上り)	岡国	2	岡山市	389.4	12.9	1973	29	C2	III				●				○	●				断面修復
岡山市	12号橋	岡国	2	岡山市	12.9	19.3	1973	26	C1	II	●					●	○						ひび割れ補修、断面補修
岡山市	13号橋	岡国	2	岡山市	8.6	19.4	1972							●									●
岡山市	14号橋(下り)	岡国	2	岡山市	12.1	9.7	1972	26	B	I	●					●							
岡山市	14号橋(上り)	岡国	2	岡山市	12.1	9.7	1972	26	B	I	●					●							
岡山市	15号橋(下り)	岡国	2	岡山市	12	9.6	1972	26	B	I	●					●							
岡山市	15号橋(上り)	岡国	2	岡山市	12	9.6	1972	26	B	I	●					●							
岡山市	16号橋	岡国	2	岡山市	8.1	19.3	1971	26	C1	I	●					●							
岡山市	17号橋(下り)	岡国	2	岡山市	13.8	9.6	1972	26	B	I	●					●							
岡山市	17号橋(上り)	岡国	2	岡山市	13.8	9.6	1972	26	S2	I	●					●							
岡山市	18号橋	岡国	2	岡山市	12	26.6	1972	26	B	I	●					●							
岡山市	倉田高架橋(上り)	岡国	2	岡山市	415.1	9.1	1986							●									●
岡山市	倉田高架橋(下り)	岡国	2	岡山市	415.1	8.9	1980							●									●
岡山市	平井高架橋(下り)	岡国	2	岡山市	292.4	11.4	1977							●									●
岡山市	平井高架橋(上り)	岡国	2	岡山市	292.4	11.6	1972							●									●
岡山市	平井高架橋橋側歩道橋右	岡国	2	岡山市	65	3.5	1977	26	B	I	●					●							
岡山市	平井高架橋橋側歩道橋左	岡国	2	岡山市	66	3.5	1973	26	B	I	●					●							
岡山市	旭川大橋	岡国	2	岡山市	340.2	29	1972	29	C2	III				●				○		●			断面修復
岡山市	洲崎高架橋(下り)1	岡国	2	岡山市	257.1	8.9	1977	28	C	II				●					●	○			断面修復、PC定着部補修工
岡山市	洲崎高架橋(下り)2	岡国	2	岡山市	406	8.9	1977	28	B	II				●					●	○			断面修復、PC定着部補修工
岡山市	洲崎高架橋(下り)3	岡国	2	岡山市	60	8.9	1977	28	B	I				●					●				
岡山市	洲崎高架橋(下り)4	岡国	2	岡山市	220	8.9	1977	28	B	II				●					●	○			断面修復、PC定着部補修工
岡山市	洲崎高架橋(上り)1	岡国	2	岡山市	257.1	9.1	1973	28	C	II				●					●	○			断面修復、PC定着部補修工
岡山市	洲崎高架橋(上り)2	岡国	2	岡山市	406	9.1	1973	28	C	II				●					●	○			断面修復、PC定着部補修工
岡山市	洲崎高架橋(上り)3	岡国	2	岡山市	60	9.1	1973	28	B	I				●					●				
岡山市	洲崎高架橋(上り)4	岡国	2	岡山市	220	9.1	1973	28	C	II				●					●	○			断面修復、PC定着部補修工
岡山市	洲崎高架橋第1橋	岡国	2	岡山市	124	8.6	1973	28	B	II				●			○	●					断面補修
岡山市	洲崎高架橋第2橋	岡国	2	岡山市	125	8.6	1973	28	B	II				●			○	●					断面補修
岡山市	洲崎高架橋左	岡国	2	岡山市	117.2	3.5	1977	28	B	I				●					●				
岡山市	284号橋	岡国	2	岡山市	6	5.2	2005	29	B	I				●									●
岡山市	豊成高架橋(下り)	岡国	2	岡山市	334.7	8.9	1978							●									●
岡山市	豊成高架橋(上り)	岡国	2	岡山市	334.7	9.1	1973							●									●
岡山市	青江高架橋	岡国	2	岡山市	265	17.3	2008	26	C1	II	●				○	●							措置済み
岡山市	泉田高架橋(下り)	岡国	2	岡山市	664	9.1	1973	27	C1	II				●			○	●					ひび割れ補修、断面補修
岡山市	泉田高架橋(上り)	岡国	2	岡山市	664	8.9	1975	27	C1	II				●			○	●					ひび割れ補修、断面補修、支承取替





県・政令市	橋梁名	事務所名	路線名	所在地	橋長(m)	幅員(m)	建設年次	最新の 対策区分		最新の 診断区分 (H26以降)	点検・補修・架替計画										※講ずる 措置の内容		
								点 検 年 度	全 部 材		●：定期点検 ○：補修工事												
											H26	H27	H28	H29	H30	H31	H32	H33	H34	H35			
岡山市	第2芳田橋	岡国	30	岡山市	7.7	27.6	1954	29	C2	Ⅲ					●					○		●	断面修復、伸縮装置補修
岡山市	4号橋	岡国	30	岡山市	2.4	20.4	1954	29	C1	Ⅱ					●							●○	断面修復
岡山市	5号橋	岡国	30	岡山市	2.2	17.9	1954	29	B	Ⅰ					●							●	
岡山市	第1芳田橋	岡国	30	岡山市	10.4	18.1	1957								●								●
岡山市	笹ヶ瀬橋(下り)	岡国	30	岡山市	180	11.5	1986	29	C1	Ⅰ					●							●	
岡山市	笹ヶ瀬橋(上り)	岡国	30	岡山市	180.2	9.5	1958	29	C1	Ⅱ					●							●○	断面修復、伸縮装置補修
岡山市	笹ヶ瀬橋側道橋(上り)	岡国	30	岡山市	180.2	2.3	1973	27	C2	Ⅲ		●								○	●		断面修復、支承取替、塗装塗替
岡山市	6号橋	岡国	30	岡山市	4.8	9.9	1957	29	B	Ⅰ					●							●	
岡山市	7号橋	岡国	30	岡山市	8.7	10.7	1957	29	B	Ⅰ					●							●	
岡山市	8号橋	岡国	30	岡山市	4.4	13.3	1957	29	B	Ⅰ					●							●	
岡山市	9号橋	岡国	30	岡山市	11.3	10.4	1956	26	B	Ⅰ	●									●			
岡山市	妹尾川橋	岡国	30	岡山市	30.3	25.8	2002	29	B	Ⅰ					●							●	
岡山市	倉敷川橋(上り)	岡国	30	岡山市	275.2	12.5	2005	29	B	Ⅰ					●							●	
岡山市	倉敷川橋(下り)	岡国	30	岡山市	264.2	8.5	1961								●								●
岡山市	宮川橋(上り)	岡国	30	岡山市	28.8	13.3	2004	29	B	Ⅰ					●							●	
岡山市	新宮川橋(下り)	岡国	30	岡山市	20.3	12.8	2000	29	B	Ⅰ					●							●	
岡山市	新宮川橋(上り)	岡国	30	岡山市	20.6	12.8	2000	29	B	Ⅰ					●							●	
岡山市	荘内踏線橋(下り)	岡国	30	玉野市	252.8	12	2004	28	B	Ⅱ					●					●○			ひび割れ補修、断面補修
岡山市	荘内踏線橋(上り)	岡国	30	玉野市	268.7	12.3	2005	28	B	Ⅱ					●					●○			ひび割れ補修、断面補修
岡山市	20号橋	岡国	30	玉野市	3.1	8.7	1950	29	B	Ⅰ					●							●	
岡山市	20-1号橋	岡国	30	玉野市	2.5	10	1950	29	C1	Ⅱ					●							●○	断面修復
岡山市	21号橋	岡国	30	玉野市	2.3	10	1950	29	B	Ⅰ					●							●	
岡山市	22号橋	岡国	30	玉野市	3.1	10	1950	29	B	Ⅰ					●							●	
岡山市	23号橋	岡国	30	玉野市	2.9	19.8	1950	29	C1	Ⅱ					●							●○	断面修復
岡山市	秀天橋	岡国	30	玉野市	33.4	21	1972	27	B	Ⅰ		●								●			
岡山市	秀天橋側道橋	岡国	30	玉野市	34.4	3.5	2005	27	B	Ⅰ		●								●			
岡山市	24号橋	岡国	30	玉野市	5.4	20.1	1943	29	B	Ⅰ					●							●	
岡山市	25号橋	岡国	30	玉野市	3	9.5	1942	29	B	Ⅰ					●							●	
岡山市	伊達橋	岡国	30	玉野市	110	10.3	1966								●								●
岡山市	田井一号跨道橋	岡国	30	玉野市	15.7	10.8	1966	27	B	Ⅰ		●								●			
岡山市	田井1号側道橋	岡国	30	玉野市	16.3	3.3	1994								●								●
岡山市	田井2号側道橋	岡国	30	玉野市	16.3	3.3	1994								●								●
岡山市	田井二号跨道橋	岡国	30	玉野市	15.7	10.8	1966	27	C1	Ⅱ		●								○	●		ひび割れ補修、断面修復
岡山市	田井3号側道橋	岡国	30	玉野市	16.3	3.3	1994								●								●
岡山市	田井三号跨道橋	岡国	30	玉野市	15.7	10.8	1966	27	B	Ⅰ		●								●			
岡山市	26号橋	岡国	30	玉野市	2.6	14.4	1967	29	B	Ⅰ					●							●	
岡山市	27号橋	岡国	30	玉野市	6.3	15.6	1967	29	B	Ⅰ					●							●	
岡山市	28号橋	岡国	30	玉野市	7.3	11.8	1967	29	B	Ⅰ					●							●	
岡山市	宇野橋	岡国	30	玉野市	127	17.1	1968								●								●
岡山市	西谷橋	岡国	30	玉野市	28.6	17.1	1968								●								●
岡山市	29号橋	岡国	30	玉野市	7.3	12.1	1967	29	C1	Ⅰ					●							●	
岡山市	吉新田大橋(上り)	岡国	180	岡山市	167.4	11.9	2004	28	B	Ⅰ					●						●		
岡山市	吉新田大橋(下り)	岡国	180	岡山市	166.8	11.9	2004	28	B	Ⅰ					●							●	
岡山市	斜路橋(上り)	岡国	180	岡山市	100.1	3.8	2004	26	B	Ⅰ	●									●			

県・政令市	橋梁名	事務所名	路線名	所在地	橋長(m)	幅員(m)	建設年次	最新の 対策区分		最新の 診断区分 (H26以降)	点検・補修・架替計画 ●：定期点検 ○：補修工事										※講ずる 措置の内容		
								点 検 年 度	全 部 材		H26	H27	H28	H29	H30	H31	H32	H33	H34	H35			
岡山市	平田平吉高架橋(上り)	岡国	180	岡山市	317.8	8.5	2004	26	C1	II	●						●○						伸縮装置補修
岡山市	斜路橋(下り)	岡国	180	岡山市	88	3.8	2004	26	B	I	●						●						
岡山市	平田平吉高架橋(下り)	岡国	180	岡山市	307.7	8.5	2004	26	C1	II	●			○		●							措置済み
岡山市	北長瀬高架橋1(上り)	岡国	180	岡山市	84	6.5	2009	27	B	I		●					●						
岡山市	北長瀬高架橋1(下り)	岡国	180	岡山市	84	6.5	2009	27	B	I		●					●						
岡山市	北長瀬高架橋2(跨線部)	岡国	180	岡山市	89.3	34.4	2009	29	B	I				●			●						
岡山市	北長瀬高架橋3(上り)	岡国	180	岡山市	287	8	2009	27	C1	I		●					●						
岡山市	北長瀬高架橋3(下り)	岡国	180	岡山市	287	8	2009	27	B	I		●					●						
岡山市	野殿橋側道橋(下り)	岡国	180	岡山市	11.1	10.9	2006	26	B	I	●						●						
岡山市	野殿橋(下り)	岡国	180	岡山市	17.7	9.1	2006	26	B	I	●						●						
岡山市	野殿橋(上り)	岡国	180	岡山市	17.7	17.3	2008	26	B	I	●						●						
岡山市	野殿橋歩道橋(上り)	岡国	180	岡山市	11.1	4.8	2008	26	B	I	●						●						
岡山市	野殿橋(電線共同溝)	岡国	180	岡山市	9	2.4	2008	26	B	I	●						●						
岡山市	野殿ランプ橋(南側ON)	岡国	180	岡山市	107.9	6.5	2008	29	B	I				●						●			
岡山市	野殿ランプ橋(南側OFF)	岡国	180	岡山市	108.3	6.5	2008	29	B	I				●						●			
岡山市	野殿高架橋	岡国	180	岡山市	276.3	28.4	2008	29	C1	II				●					●○				断面修復工
岡山市	野殿ランプ橋(北側ON)	岡国	180	岡山市	46	6.5	2008	29	S2	I				●						●			
岡山市	野殿ランプ橋(北側OFF)	岡国	180	岡山市	44	6.5	2008	29	S2	I				●						●			
岡山市	矢坂西町ランプ橋(ON)	岡国	180	岡山市	90	6.5	2010	28	B	I				●						●			
岡山市	矢坂西町ランプ橋(OFF)	岡国	180	岡山市	90	6.5	2010	28	B	I				●						●			
岡山市	矢坂西町高架橋	岡国	180	岡山市	184.5	28.3	2011	28	B	I				●						●			
岡山市	矢坂西町高架橋橋側歩道橋(左)	岡国	180	岡山市	60.5	3.8	2010	28	B	I				●						●			
岡山市	矢坂西町高架橋橋側歩道橋(右)	岡国	180	岡山市	65.5	3.8	2010	28	B	I				●						●			
岡山市	第二壱ヶ瀬川橋	岡国	180	岡山市	114.8	36.8	2011	28	C	I				●						●			
岡山市	楢津側道橋(ON)	岡国	180	岡山市	62.8	9.9	2007	28	B	I				●						●			
岡山市	楢津側道橋(OFF)	岡国	180	岡山市	65.5	9.9	2007	28	B	I				●						●			
岡山県	4号跨道橋	岡国	2	早島町	43	4.7	1969	26	C1	II	●			○		●							措置済み
岡山県	5号跨道橋	岡国	2	早島町	46	2.7	1969	26	B	I	●						●						
岡山県	6号跨道橋	岡国	2	早島町	40.5	3.1	1969	26	B	I	●						●						
岡山県	118号橋	岡国	2	早島町	7.7	32.7	1969	26	B	I	●						●						
岡山県	119号橋	岡国	2	早島町	5.3	29.2	1969	26	C1	II	●			○		●							措置済み
岡山県	119号側道橋	岡国	2	早島町	5.3	3.3	1969	29	B	I				●						●			
岡山県	120号橋	岡国	2	早島町	6.3	35	1969	29	B	I				●						●			
岡山県	120号側道橋左	岡国	2	早島町	9	2.3	1969	29	B	I				●						●			
岡山県	122号橋(上り)	岡国	2	早島町	6.7	17.8	1969	29	B	I				●						●			
岡山県	122号橋(下り)	岡国	2	早島町	6.7	17.6	1969	29	B	I				●						●			
岡山県	122号側道橋	岡国	2	早島町	7	2.7	1969	29	B	I				●						●			
岡山県	123号橋(下り)	岡国	2	早島町	11.4	12.7	1969	26	B	I	●						●						
岡山県	123号橋(上り)	岡国	2	早島町	11.4	16.1	1969	26	B	I	●						●						
岡山県	124号橋	岡国	2	早島町	12.5	26.8	1969	26	C1	II	●			○		●							措置済み
岡山県	126号橋	岡国	2	早島町	6.6	41.3	1969	26	C1	II	●			○		●							措置済み
岡山県	127号橋	岡国	2	早島町	10.5	32	1969	26	B	I	●						●						
岡山県	上り1号床版橋	岡国	2	倉敷市	10.8	2.9	2002	26	B	I	●						●						
岡山県	倉敷第4下り1床版橋	岡国	2	早島町	9.1	3.3	2002	29	B	I				●						●			



県・政令市	橋梁名	事務所名	路線名	所在地	橋長(m)	幅員(m)	建設年次	最新の 対策区分		最新の 診断区分 (H26以降)	点検・補修・架替計画 ●：定期点検 ○：補修工事											※講ずる 措置の内容				
								点 検 年 度	全 部 材		H26	H27	H28	H29	H30	H31	H32	H33	H34	H35						
岡山県	183号橋橋側歩道橋	岡国	2	倉敷市	11.5	3.8	2010	29	B	I					●						●					
岡山県	182号橋	岡国	2	倉敷市	7.9	10.4	1971	29	B	I					●								●			
岡山県	182号橋橋側歩道橋	岡国	2	倉敷市	12.2	3.8	2010	29	B	I					●								●			
岡山県	184号橋	岡国	2	倉敷市	7.5	37.3	1971	27	B	I				●												
岡山県	大高高架橋1	岡国	2	倉敷市	307.7	9	1982	27	C1	II				●		○					●		措置済み			
岡山県	大高高架橋2	岡国	2	倉敷市	58.9	9	1981	27	B	I				●									●			
岡山県	大高高架橋3	岡国	2	倉敷市	570.2	9	1982	27	C1	II				●		○							●	措置済み		
岡山県	大高高架橋4	岡国	2	倉敷市	36	9	1981	27	B	I				●									●			
岡山県	大高高架橋5	岡国	2	倉敷市	132.9	9	1981	27	C1	II				●		○								●	措置済み	
岡山県	201号橋	岡国	2	倉敷市	7	37.8	1975	29	B	I					●								●			
岡山県	202号橋	岡国	2	倉敷市	7	37.9	1975	29	B	I					●									●		
岡山県	206号橋	岡国	2	倉敷市	10	4.5	1972								●									●		
岡山県	205号橋	岡国	2	倉敷市	10	4.5	1975								●									●		
岡山県	228号橋	岡国	2	倉敷市	10.1	39.2	1972								●									●		
岡山県	207号橋	岡国	2	倉敷市	16.7	40	1972	29	B	I					●									●		
岡山県	208号橋	岡国	2	倉敷市	3.1	52	1972	29	B	I					●									●		
岡山県	小溝高架橋	岡国	2	倉敷市	261.4	9.1	1973	29	C1	II					●								●	○	断面修復、PC定着部補修	
岡山県	209号橋	岡国	2	倉敷市	9.1	8.7	1973	29	B	I					●									●		
岡山県	232号橋	岡国	2	倉敷市	9.1	17.1	1973	29	B	I					●									●		
岡山県	212号橋(下り)	岡国	2	倉敷市	6.5	15.4	1971	29	B	I					●									●		
岡山県	212号橋(上り)	岡国	2	倉敷市	6.5	15.3	1971	29	B	I					●									●		
岡山県	213号橋(下り)	岡国	2	倉敷市	8	15.6	1971	29	B	I					●									●		
岡山県	213号橋(上り)	岡国	2	倉敷市	7.5	14.7	1971	29	B	I					●									●		
岡山県	214号橋(下り)	岡国	2	倉敷市	8.2	15.6	1971	29	B	I					●									●		
岡山県	214号橋(上り)	岡国	2	倉敷市	7.5	15.4	1971	29	B	I					●									●		
岡山県	大西高架橋(上り)1	岡国	2	倉敷市	278.5	9	2010	29	B	I					●									●		
岡山県	大西高架橋(上り)2	岡国	2	倉敷市	136.4	9	2010	29	B	I					●									●		
岡山県	大西高架橋(上り)3	岡国	2	倉敷市	327.5	9	2010	29	B	I					●									●		
岡山県	大西高架橋(上り)4	岡国	2	倉敷市	84.9	9	2010	29	B	I					●									●		
岡山県	大西高架橋(上り)5	岡国	2	倉敷市	52.3	9	2010	29	B	I					●									●		
岡山県	大西高架橋1	岡国	2	倉敷市	316.1	9	1988	26	C1	II				●		○									●	措置済み
岡山県	大西高架橋2	岡国	2	倉敷市	51.5	9	1989	26	C1	II				●										●	○	排水管補修
岡山県	大西高架橋3	岡国	2	倉敷市	395.2	9	1990	26	C1	II				●										●	○	断面修復
岡山県	大西高架橋4	岡国	2	倉敷市	34	9	1989	26	C1	II				●										●	○	排水管補修
岡山県	大西高架橋5	岡国	2	倉敷市	77.9	9	1989	26	C1	II				●										●	○	断面修復
岡山県	216号橋(下り)	岡国	2	倉敷市	7.5	8.7	1971	29	B	I					●									●		
岡山県	216号橋(上り)	岡国	2	倉敷市	7.5	16.5	1971	29	B	I					●									●		
岡山県	217号橋側歩道橋右	岡国	2	倉敷市	17.5	5.7	1971	26	B	II				●									○			目地充填
岡山県	217号橋(下り)	岡国	2	倉敷市	7.5	8.8	1971	29	B	I					●									●		
岡山県	217号橋(上り)	岡国	2	倉敷市	7.5	16.5	1971	29	B	I					●									●		
岡山県	5号橋	岡国	2	倉敷市	8.7	12.5	1978	29	B	I					●									●		
岡山県	6号橋	岡国	2	倉敷市	8.7	12.5	1978	29	B	I					●									●		
岡山県	片島高架橋	岡国	2	倉敷市	311.2	9	1984	28	B	II				●										●	○	断面修復
岡山県	片島高架橋(下りON)	岡国	2	倉敷市	41.5	6.5	1989	27	C1	II				●										○	●	断面修復、ひび割れ補修

県・政令市	橋梁名	事務所名	路線名	所在地	橋長(m)	幅員(m)	建設年次	最新の 対策区分		最新の 診断区分 (H26以降)	点検・補修・架替計画 ●：定期点検 ○：補修工事										※講ずる 措置の内容		
								点 検 年 度	全 部 材		H26	H27	H28	H29	H30	H31	H32	H33	H34	H35			
岡山県	片島高架橋(上りOFF)	岡国	2	倉敷市	83.2	5	1989	27	C1	II		●					○	●					断面修復
岡山県	片島高架橋橋脚歩道橋(下り)	岡国	2	倉敷市	104.2	3.3	1984	27	B	I		●						●					
岡山県	高梁川大橋	岡国	2	倉敷市	629.6	11.5	1985								●							●	
岡山県	船穂ランプ橋	岡国	2	倉敷市	85	3.3	1984	27	B	I		●						●					
岡山県	船穂ランプ橋(下り)	岡国	2	倉敷市	195	9	1984	27	C1	II		●					○	●					断面修復
岡山県	船穂高架橋(下り)1	岡国	2	倉敷市	63.1	9	2001	27	B	I		●						●					
岡山県	船穂高架橋(下り)2	岡国	2	倉敷市	252.2	9	2002	27	B	I		●						●					
岡山県	船穂高架橋(下り)3	岡国	2	倉敷市	31.3	10.4	2001	27	B	I		●						●					
岡山県	船穂高架橋(下り)4	岡国	2	倉敷市	353.9	10.4	2001	27	C1	II		●					○	●					断面修復、ひび割れ補修
岡山県	船穂高架橋(下り)5	岡国	2	倉敷市	50.1	9	2001	27	B	I		●						●					
岡山県	船穂高架橋(下り)6	岡国	2	倉敷市	115.5	9	2001	27	B	I		●						●					
岡山県	船穂高架橋(上り)a	岡国	2	倉敷市	135.8	9.8	2002	27	C1	II		●					○	●					断面修復
岡山県	船穂高架橋(上り)b	岡国	2	倉敷市	40.8	9.8	2001	27	B	I		●						●					
岡山県	船穂1号床版橋	岡国	2	倉敷市	10.1	34	1985								●							●	
岡山県	南側拡幅床版橋	岡国	2	倉敷市	15.7	6	2002	27	B	I		●						●					
岡山県	船穂2号床版橋	岡国	2	倉敷市	10.6	32.4	1985								●							●	
岡山県	北側拡幅床版橋	岡国	2	倉敷市	13.8	4.4	2002								●							●	
岡山県	長尾高架橋(下り)	岡国	2	倉敷市	184	13.5	2001								●							●	
岡山県	長尾高架橋(上り)1	岡国	2	倉敷市	74.5	13.5	2001								●							●	
岡山県	長尾高架橋(上り)2	岡国	2	倉敷市	96	13.5	2001								●							●	
岡山県	長尾高架橋(上り)3	岡国	2	倉敷市	73	9	2000								●							●	
岡山県	長尾高架橋(上り)4	岡国	2	倉敷市	196	9	2001								●							●	
岡山県	長尾高架橋(上り)5	岡国	2	倉敷市	61	9	2000								●							●	
岡山県	長尾高架橋(上り)6	岡国	2	倉敷市	218	9	2001								●							●	
岡山県	長尾高架橋(OFFランプ)	岡国	2	倉敷市	82.5	6	2000								●							●	
岡山県	24号橋右	岡国	2	倉敷市	8	11	1985	29	B	I				●								●	
岡山県	25号橋	岡国	2	倉敷市	8	13.5	1985	29	B	I				●								●	
岡山県	26号橋右	岡国	2	倉敷市	6.8	11	1985	29	B	I				●								●	
岡山県	27号橋	岡国	2	倉敷市	7.5	13.5	1985	29	B	I				●								●	
岡山県	長尾高架橋(ONランプ)	岡国	2	倉敷市	98	6	2000								●							●	
岡山県	爪崎高架橋(ONランプ)	岡国	2	倉敷市	132	6	1998	28	B	II				●			○	●					断面修復
岡山県	爪崎高架橋(OFFランプ)	岡国	2	倉敷市	175.4	6	1998	28	C	II				●			○	●					断面修復
岡山県	爪崎高架橋(下り)	岡国	2	倉敷市	151.6	13	1998	28	B	II				●			○	●					断面修復
岡山県	爪崎高架橋(上り)1	岡国	2	倉敷市	225.7	9	1991	28	B	II				●			○	●					断面修復
岡山県	爪崎高架橋(上り)2	岡国	2	倉敷市	86	11.3	1994	28	B	I				●								●	
岡山県	爪崎高架橋(上り)3	岡国	2	倉敷市	203.6	9	1995	28	B	II				●								●○	断面修復、PC定着部補修工
岡山県	爪崎高架橋(上り)4	岡国	2	倉敷市	63.5	9	1996	28	B	I				●								●	
岡山県	爪崎高架橋(上り)5	岡国	2	倉敷市	245.7	9	1995	28	B	II				●								●○	断面修復、PC定着部補修工
岡山県	爪崎高架橋(上り)6	岡国	2	倉敷市	46.5	9	1996	28	B	I				●								●	
岡山県	爪崎高架橋(上り)7	岡国	2	倉敷市	218	9	1994	28	B	II				●								●○	断面修復、ひび割れ補修
岡山県	爪崎高架橋(上り)8	岡国	2	倉敷市	99.2	9	1996	28	B	I				●								●	
岡山県	爪崎高架橋(上り)9	岡国	2	倉敷市	137.8	9	1996	28	C	II				●								●○	断面修復、PC定着部補修工
岡山県	爪崎高架橋(上り)10	岡国	2	倉敷市	46.5	9	1996	28	B	I				●								●	
岡山県	爪崎高架橋(上り)11	岡国	2	倉敷市	100.5	9	1996	28	B	II				●								●○	断面修復、PC定着部補修工

県・政令市	橋梁名	事務所名	路線名	所在地	橋長(m)	幅員(m)	建設年次	最新の対策区分		最新の診断区分(H26以降)	点検・補修・架替計画											※講ずる措置の内容	
								点検年度	全部材		●：定期点検 ○：補修工事												
											H26	H27	H28	H29	H30	H31	H32	H33	H34	H35			
岡山県	爪崎高架橋(上り) 1 2	岡国	2	倉敷市	178.5	9	1997	28	B	I				●					●				
岡山県	爪崎高架橋(上り) 1 3	岡国	2	倉敷市	426.4	9	1997	28	B	II				●					●○				断面修復、PC定着部補修工
岡山県	爪崎高架橋(上り) 1 4	岡国	2	倉敷市	410.8	9	1997	28	B	II				●					●○				断面修復、PC定着部補修工
岡山県	第1新川橋	岡国	2	倉敷市	21.8	12.5	1983	29	B	I				●							●		
岡山県	第2新川橋	岡国	2	倉敷市	21.8	12.5	1983	29	B	I				●							●		
岡山県	道口高架橋	岡国	2	倉敷市	424	11.1	1983	29	CI	II				●						●○			ひび割れ補修、断面補修
岡山県	道口高架橋右	岡国	2	倉敷市	90.2	2.8	1983														●		
岡山県	里見高架橋	岡国	2	倉敷市	226	11.3	1993															●	
岡山県	道越跨道橋	岡国	2	倉敷市	57.9	8.8	1994															●	
岡山県	里見川橋	岡国	2	倉敷市	142	11.3	1993															●	
岡山県	阿賀崎高架橋	岡国	2	倉敷市	220	11.3	1993															●	
岡山県	2 4 4号橋	岡国	2	浅口市	13.6	13.5	1961															●	
岡山県	2 4 5号橋	岡国	2	浅口市	13.6	13.5	1961															●	
岡山県	2 4 8号橋	岡国	2	浅口市	5.4	13.3	1961	27	CI	II				●		○			●				措置済み
岡山県	佐方橋	岡国	2	浅口市	15.7	16.4	1961	28	B	I				●						●			
岡山県	2 5 0号橋	岡国	2	浅口市	3.4	16.7	1961	29	B	I											●		
岡山県	2 5 1号橋	岡国	2	浅口市	2.7	14.4	1961	26	B	I				●						●			
岡山県	2 5 2号橋	岡国	2	浅口市	3.3	16.8	1961	26	B	I				●						●			
岡山県	2 5 3号橋	岡国	2	浅口市	6.9	12.7	1961	29	B	I											●		
岡山県	2 5 4号橋	岡国	2	浅口市	8.4	11.9	1960	29	B	I											●		
岡山県	2 5 5号橋	岡国	2	浅口市	4.3	11.5	1960	26	CI	II				●		○			●				措置済み
岡山県	2 5 6号橋	岡国	2	浅口市	3	14.3	1960	26	B	I				●					●				
岡山県	2 5 7号橋	岡国	2	浅口市	2.7	18.6	1960	29	B	I											●		
岡山県	2 5 8号橋	岡国	2	浅口市	3.8	14.4	1960	29	B	I											●		
岡山県	2 5 9号橋	岡国	2	浅口市	6	20.2	1960	29	B	I											●		
岡山県	2 6 0号橋	岡国	2	浅口市	5	16.5	1960	29	B	I											●		
岡山県	2 6 1号橋	岡国	2	浅口市	4	23	1960	29	B	I											●		
岡山県	2 6 2号橋	岡国	2	浅口市	3.2	25.9	1960	29	B	I											●		
岡山県	2 6 3号橋	岡国	2	浅口市	11.2	13	1960															●	
岡山県	2 6 4号橋	岡国	2	浅口市	8.3	12.9	1960	29	B	I											●		
岡山県	2 6 5号橋	岡国	2	里庄町	5.9	12.8	1959	29	B	I											●		
岡山県	2 6 6号橋	岡国	2	里庄町	3.2	12.5	1929	26	B	I				●						●			
岡山県	2 6 7号橋	岡国	2	里庄町	5	14.7	1959	26	B	I				●						●			
岡山県	2 6 8号橋側道橋右	岡国	2	里庄町	11.7	2.8	1986	29	B	I											●		
岡山県	2 6 8号橋	岡国	2	里庄町	9.3	11.5	1959	29	B	I											●		
岡山県	浜中橋	岡国	2	里庄町	29.1	14.2	1959	27	CI	II				●				○	●				ひび割れ補修
岡山県	浜中橋側道橋左	岡国	2	里庄町	30.5	2.6	1976	27	B	I				●						●			
岡山県	2 6 9号橋	岡国	2	笠岡市	4	16.4	1959	29	B	I											●		
岡山県	2 7 0号橋	岡国	2	笠岡市	7.1	13.3	1959	29	B	I											●		
岡山県	隅田川橋	岡国	2	笠岡市	12.7	14.6	1958	26	B	I				●						●			
岡山県	2 7 8号橋	岡国	2	笠岡市	6.1	11.5	1960	29	B	I											●		
岡山県	2 7 9号橋	岡国	2	笠岡市	2.8	12.5	1960	29	B	I											●		
岡山県	金浦橋	岡国	2	笠岡市	90.3	8.6	1960	26	B	I				●						●			
岡山県	金浦橋側道橋左	岡国	2	笠岡市	83.5	2.8	1988														●		

県・政令市	橋梁名	事務所名	路線名	所在地	橋長(m)	幅員(m)	建設年次	最新の対策区分		最新の診断区分(H26以降)	点検・補修・架替計画										※講ずる措置の内容			
								点検年度	全材		●：定期点検 ○：補修工事													
											H26	H27	H28	H29	H30	H31	H32	H33	H34	H35				
岡山県	金満橋側道橋右	岡国	2	笠岡市	91.5	2.5	1973	26	C1	II	●													措置済み
岡山県	生江浜下り1号床板橋	岡国	2	笠岡市	5.5	3.4	2002	28	B	I			●									●		
岡山県	281号橋	岡国	2	笠岡市	3.5	10.3	1958	26	B	I	●													
岡山県	282号橋	岡国	2	笠岡市	2.6	12.7	1958	26	C1	I	●													
岡山県	283号橋	岡国	2	笠岡市	3.2	13.5	1958	29	B	I				●									●	
岡山県	入江かぶと橋(下り)	岡国	2	笠岡市	141.9	6	2006	26	B	II	●										○		ひび割れ補修	
岡山県	入江かぶと橋(上り)	岡国	2	笠岡市	147	9.5	2006	26	C1	II	●										○		措置済み	
岡山県	寺間側道橋	岡国	2	笠岡市	92	9	2007	26	B	I	●													
岡山県	古城池高架橋(下り)	岡国	2	倉敷市	389	8.9	2009	27	B	I			●									●		
岡山県	大高高架橋1(下り)	岡国	2	倉敷市	307.7	8.9	2010	27	B	I			●									●		
岡山県	大高高架橋2(下り)	岡国	2	倉敷市	58.8	8.9	2010	27	B	I			●									●		
岡山県	大高高架橋3(下り)	岡国	2	倉敷市	570.3	8.9	2010	27	B	I			●									●		
岡山県	大高高架橋4(下り)	岡国	2	倉敷市	35.9	8.9	2010	27	B	I			●									●		
岡山県	大高高架橋5(下り)	岡国	2	倉敷市	133	8.9	2010	27	B	I			●									●		
岡山県	小満高架橋(下り)	岡国	2	倉敷市	262	8.9	2009	27	C1	II			●								○	●		断面修復
岡山県	桜橋(下り)	岡国	180	総社市	67.2	12.8	1991																●	
岡山県	桜橋(上り)	岡国	180	総社市	61.2	12.8	1991																	●
岡山県	39号橋	岡国	180	総社市	2	11.3	1961	26	B	I	●											●		
岡山県	40号橋	岡国	180	総社市	2.8	13	1961	26	B	I	●											●		
岡山県	41号橋	岡国	180	総社市	9.5	9.8	1961	26	B	I	●											●		
岡山県	国府川橋	岡国	180	総社市	14.3	21.5	2004	26	B	I	●											●		
岡山県	43号橋	岡国	180	総社市	2.8	12.8	1961	28	B	I				●									●	
岡山県	44号橋	岡国	180	総社市	2.2	10.5	1961	28	B	I				●									●	
岡山県	45号橋	岡国	180	総社市	2.3	9.1	1961	26	C1	II	●											○		断面修復
岡山県	総社跨線橋	岡国	180	総社市	48.5	10.3	1963	28	C	II				●	○							●		措置済み
岡山県	48号橋	岡国	180	総社市	8.5	12.7	1962																●	
岡山県	48号橋側道橋右	岡国	180	総社市	10.5	1.7	1963																●	
岡山県	50号橋	岡国	180	総社市	2.7	10.2	1962	26	C1	II	●											○		措置済み
岡山県	港井橋	岡国	180	総社市	44.1	8.8	1962															●		
岡山県	港井橋(側道橋)左	岡国	180	総社市	58.1	2.6	1962															●		
岡山県	港井上橋	岡国	180	総社市	37	8.8	1963															●		
岡山県	港井上橋(側道橋)左	岡国	180	総社市	37	2.4	1963															●		
岡山県	権現橋	岡国	180	総社市	30	9.2	1964															●		
岡山県	権現橋(側道橋)左	岡国	180	総社市	30.2	2.4	1983															●		
岡山県	明治橋	岡国	180	総社市	55	13.3	1959	29	C1	II					●							●○		断面修復工
岡山県	明治橋(側道橋)左	岡国	180	総社市	55	2.6	1984	29	B	I					●								●	
岡山県	54号橋	岡国	180	総社市	3.6	12.8	1959	26	B	I	●											●		
岡山県	55号橋	岡国	180	総社市	3.1	11.9	1965	26	B	I	●											●		
岡山県	56号橋	岡国	180	総社市	2.3	11.2	1965	28	B	I					●								●	
岡山県	正満寺下橋	岡国	180	総社市	13.6	9.3	1967															●		
岡山県	57号橋	岡国	180	総社市	5	9.3	1966	26	B	I	●											●		
岡山県	柳谷橋	岡国	180	総社市	24.3	11.5	1972	26	C2	III	●										○	●		措置済み
岡山県	明見橋(上り)	岡国	180	総社市	26.2	8.4	2006	28	B	I				●									●	
岡山県	明見橋(下り)	岡国	180	総社市	26.9	8	1958	28	C	II				●								○	●	断面修復



県・政令市	橋梁名	事務所名	路線名	所在地	橋長(m)	幅員(m)	建設年次	最新の 対策区分		最新の 診断区分 (H26以降)	点検・補修・架替計画 ●：定期点検 ○：補修工事										※講ずる 措置の内容		
								点 検 年 度	全 部 材		H26	H27	H28	H29	H30	H31	H32	H33	H34	H35			
岡山県	作原1号橋	岡国	180	総社市	4.8	8.4	1975	26	B	I	●					●							
岡山県	作原2号橋	岡国	180	総社市	5.2	8.6	1975	26	C1	II	●			○	●								措置済み
岡山県	浅井橋	岡国	180	総社市	8.4	11.4	1978	26	C1	II	●			○	●								措置済み
岡山県	榑松橋	岡国	180	総社市	12	9.4	1976	27	B	I		●				●							
岡山県	種井1号橋	岡国	180	総社市	4.1	8	1966	29	C1	II				●						●○			断面修復工
岡山県	大谷橋	岡国	180	総社市	11.3	7.2	1966								●							●	
岡山県	種井2号橋	岡国	180	総社市	3	9.1	1966	26	B	I	●					●							
岡山県	種井3号橋	岡国	180	総社市	3.2	8.9	1966	26	B	I	●					●							
岡山県	北国府川橋	岡国	180	総社市	27.7	30.8	2007	26	B	I	●					●							
岡山市	虫名橋橋側歩道橋石	岡国	53	岡山市	13.5	1.3	1959								●							●	
岡山市	虫名橋	岡国	53	岡山市	10.8	9.7	1959								●							●	
岡山市	名尻橋	岡国	53	岡山市	10.7	12	1961								●							●	
岡山市	名尻橋橋側歩道橋石	岡国	53	岡山市	9.4	1.5	1961								●							●	
岡山市	吉尾橋	岡国	53	岡山市	7	14.3	1962	27	C1	II		●			○	●							ひび割れ補修、断面修復、伸縮装置補修
岡山市	吉尾橋橋側歩道橋石	岡国	53	岡山市	9.5	1.3	1962	27	B	I		●				●							
岡山市	野々口側道橋	岡国	53	岡山市	27.5	3.8	1996	26	B	I	●		●						●				
岡山市	野々口跨線橋	岡国	53	岡山市	18.1	10	1993	28	B	II				●		○		●					断面修復、伸縮装置補修
岡山市	23号橋側歩道橋左	岡国	53	岡山市	5.1	1.7	1963	27	B	I		●					●						
岡山市	23号橋	岡国	53	岡山市	4.5	9.7	1962	27	B	I		●					●						
岡山市	三谷橋橋側歩道橋(下り)	岡国	53	岡山市	27.4	1.9	1962								●							●	
岡山市	三谷橋	岡国	53	岡山市	25	9.3	1963								●							●	
岡山市	新観波橋	岡国	53	岡山市	133	12.5	1995	26	C1	II	●				○	●							舗装打替え
岡山市	24号橋橋側歩道橋石	岡国	53	岡山市	7.3	1.2	1958	27	C1	II		●					●○						断面修復、塗装塗替
岡山市	24号橋	岡国	53	岡山市	5	9.2	1958	27	B	I		●					●						
岡山市	25号橋橋側歩道橋石	岡国	53	岡山市	7.9	1.8	1958	27	C1	II		●					●○						ひび割れ補修、断面補修
岡山市	25号橋	岡国	53	岡山市	5.9	10.6	1958	27	B	I		●					●						
岡山市	26号橋橋側歩道橋石	岡国	53	岡山市	6.4	1.9	1959	27	C1	II		●					●			○			部分再塗装、当て板補強、舗装打替え
岡山市	26号橋	岡国	53	岡山市	4.7	9	1958	27	B	I		●					●						
岡山市	27号橋橋側歩道橋石	岡国	53	岡山市	3.1	3.5	1959	27	B	I		●					●						
岡山市	27号橋	岡国	53	岡山市	2.7	9	1959	27	B	I		●					●						
岡山市	28号橋	岡国	53	岡山市	3.5	17.2	1960	26	C2	III	●			○		●							措置済み
岡山市	29号橋	岡国	53	岡山市	4	9.1	1960	26	B	I	●					●							
岡山市	30号橋	岡国	53	岡山市	2.8	10.8	1960	26	B	I	●					●							
岡山市	31号橋	岡国	53	岡山市	2.7	10.4	1960	26	B	I	●					●							
岡山市	久師井橋	岡国	53	岡山市	8.8	10	1960	26	C1	II	●			○		●							措置済み
岡山市	鹿瀬橋	岡国	53	岡山市	272	12.5	1984	29	B	I				●							●		
岡山市	白石橋	岡国	53	岡山市	33.7	15.8	1936	29	B	I				●							●		
岡山市	難波橋	岡国	53	岡山市	10.3	12.3	1960	26	C1	II	●			○		●							措置済み
岡山市	難波橋歩道橋(上り)	岡国	53	岡山市	11.5	2.8	2012	26	B	I	●					●							
岡山市	高浜橋	岡国	53	岡山市	162.1	8.8	1966								●							●	
岡山市	高浜橋橋側歩道橋(下り)	岡国	53	岡山市	162.1	2.8	1979								●							●	
岡山市	36号橋橋側歩道橋左	岡国	53	岡山市	5.8	1.3	1966	26	B	I	●					●							
岡山市	志呂橋橋側歩道橋左	岡国	53	岡山市	66	3.2	1979								●							●	
岡山市	37号橋	岡国	53	岡山市	4.6	10	1966	26	B	I	●					●							



県・政令市	橋梁名	事務所名	路線名	所在地	橋長(m)	幅員(m)	建設年次	最新の対策区分		最新の診断区分(H26以降)	点検・補修・架替計画										※講ずる措置の内容		
								点検年度	全部材		H26	H27	H28	H29	H30	H31	H32	H33	H34	H35			
											●	○	●	○	●	○	●	○	●	○		●	○
岡山県	新兼田橋	岡国	53	津山市	127.4	19.7	1970	27	C1	Ⅱ		●		○			●						措置済み
岡山県	60号橋	岡国	53	津山市	3.3	20	1969	27	C1	Ⅱ		●					●○						ひび割れ補修、断面補修
岡山県	61号橋	岡国	53	津山市	3.2	26.1	1969	27	B	I		●					●						
岡山県	62号橋	岡国	53	津山市	9	23.5	1969	27	B	I		●					●						
岡山県	63号橋	岡国	53	津山市	7.1	20.7	1969	27	B	I		●					●						
岡山県	加茂川橋	岡国	53	津山市	112.1	10.3	1970	29	C1	Ⅱ				●					●○				ひび割れ補修
岡山県	64号橋	岡国	53	津山市	2.8	20.6	1969	26	B	I		●					●						
岡山県	65号橋	岡国	53	津山市	5.4	8.9	1969	26	B	Ⅱ		●					●		○				断面修復
岡山県	65号橋側歩道橋左	岡国	53	津山市	5.3	1.3	1969	26	B	I		●					●						
岡山県	66号橋	岡国	53	津山市	5.6	9.3	1969	26	C1	Ⅱ		●			○		●						ひび割れ補修、断面修復
岡山県	66号橋側歩道橋左	岡国	53	津山市	5.7	1	1969	26	B	Ⅱ		●					●		○				断面修復
岡山県	67号橋	岡国	53	津山市	3.7	7.8	1966	26	S2	I		●					●						
岡山県	67号橋側歩道橋左	岡国	53	津山市	5.2	1.4	1966	26	B	Ⅱ		●					●		○				断面修復
岡山県	68号橋側歩道橋右	岡国	53	津山市	3.3	2.4	1966	28	B	I				●					●				
岡山県	楢大橋(下り)	岡国	53	津山市	138.2	5.7	2005	29	C1	I				●							●		
岡山県	楢大橋(上り)	岡国	53	津山市	138.2	8.8	1966	29	C1	I				●							●		
岡山県	楢大橋橋側歩道橋右	岡国	53	津山市	138.2	2.4	1986	29	B	Ⅱ				●					●○				断面修復、支承補修
岡山県	16号橋	岡国	53	津山市	8.9	11.5	1966	26	C1	Ⅱ		●		○		●							措置済み
岡山県	16号橋側歩道橋右	岡国	53	津山市	8.9	0.9	1966	29	C1	I				●							●		
岡山県	71号橋	岡国	53	津山市	4	19.4	1959	28	B	I				●					●				
岡山県	上村橋	岡国	53	津山市	19.6	16.8	1988	29	B	I				●							●		
岡山県	坂上橋	岡国	53	津山市	21.8	16.8	1983	26	B	I		●					●						
岡山県	72号橋	岡国	53	津山市	7	13.1	1966	26	B	I		●					●						
岡山県	73号橋	岡国	53	奈義町	3	8.8	1966	26	C1	Ⅱ		●		○		●							措置済み
岡山県	73号橋側歩道橋右	岡国	53	奈義町	4	3.7	1966	26	B	I		●					●						
岡山県	上町川橋	岡国	53	奈義町	23	11.5	2011	26	B	I		●					●						
岡山県	74号橋	岡国	53	奈義町	9.4	14.1	1966	27	B	I			●					●					
岡山県	76号橋	岡国	53	奈義町	6.1	13.5	1965	27	B	I			●					●					
岡山県	奈義川橋	岡国	53	奈義町	14.6	14.6	1969							●							●		
岡山県	78号橋側歩道橋	岡国	53	奈義町	5.3	1.5	1968	27	B	I			●					●					
岡山県	那岐見橋	岡国	53	奈義町	13.5	9.5	1968							●							●		
岡山県	79号橋	岡国	53	奈義町	4.9	14.2	1968	27	B	I			●					●					
岡山県	80号橋	岡国	53	奈義町	4.2	18.3	1968	27	B	I			●					●					
岡山県	小坂橋	岡国	53	奈義町	18.3	11	1968	29	B	I				●							●		
岡山県	81号橋	岡国	53	奈義町	2.5	10.1	1968	27	B	I			●					●					
岡山県	山川橋	岡国	53	奈義町	19.5	10.8	1968	26	C1	Ⅱ		●		○		●							措置済み
岡山県	茶屋橋	岡国	53	奈義町	13.6	10.5	1969							●							●		
岡山県	小田橋	岡国	53	奈義町	28	9.8	1970	26	C2	Ⅲ		●			○	●							ひび割れ補修、断面修復、舗装打換え
岡山県	82号橋	岡国	53	奈義町	12.7	14.6	1970							●							●		
岡山県	棧道橋	岡国	53	奈義町	54	6.8	1970							●							●		
岡山県	馬染橋	岡国	53	奈義町	180	14	1970	26	C2	Ⅲ		●		●○						●			措置済み
岡山県	小倉谷橋	岡国	53	奈義町	50	8.6	1970	28	C	Ⅱ			●					●	○				ひび割れ補修、断面修復
岡山県	天神橋	岡国	53	奈義町	100	9.2	1971	29	C2	Ⅲ			●				○		●				断面修復、伸縮装置補修
岡山県	83号橋	岡国	53	奈義町	12.1	12.2	1970							●							●		

県・政令市	橋梁名	事務所名	路線名	所在地	橋長(m)	幅員(m)	建設年次	最新の 対策区分		最新の 診断区分 (H26以降)	点検・補修・架替計画 ●：定期点検 ○：補修工事										※講ずる 措置の内容			
								点 検 年 度	全 部 材		H26	H27	H28	H29	H30	H31	H32	H33	H34	H35				
岡山県	高尾橋	岡国	53	奈義町	15.8	9.3	1970	26	B	I	●					●								
岡山県	下竹谷橋	岡国	53	奈義町	15.7	12.2	1970	27	C1	II		●			○		●							断面修復
岡山県	上竹谷橋	岡国	53	奈義町	18.1	12.3	1970	27	B	I		●					●							
岡山県	粉穂橋	岡国	53	奈義町	10.6	9.7	1970									●							●	
岡山県	古木山橋	岡国	53	奈義町	10.6	9.3	1970									●							●	
岡山県	血大橋	岡国	53	津山市	82.8	8.7	2002									●							●	
岡山県	血大橋橋側歩道橋左	岡国	53	津山市	82	8.3	1972									●							●	
岡山県	平福高架橋	岡国	53	津山市	124	19	1997	29	B	I					●							●		
岡山県	平福高架橋橋側歩道橋右	岡国	53	津山市	21.9	3.3	2000	29	B	I					●								●	
岡山県	平福高架橋橋側歩道橋左	岡国	53	津山市	27.1	3.3	2000	29	B	I					●								●	
岡山県	新宮下大橋	岡国	53	津山市	167	28.8	2000	29	C1	II					●							●○		断面修復
岡山県	二宮高架橋橋側歩道橋右	岡国	53	津山市	28	3.3	2000	26	C1	II		●					●		○					全面再塗装、舗装打替え
岡山県	二宮高架橋橋側歩道橋左	岡国	53	津山市	29	3.3	2000	26	C1	II		●			○		●							措置済み
岡山県	二宮高架橋側道橋右	岡国	53	津山市	55.6	6.5	2000	26	B	I		●					●							
岡山県	二宮高架橋	岡国	53	津山市	289.1	9.5	2000	26	B	I		●					●							
岡山県	二宮高架橋側道橋左	岡国	53	津山市	48.4	6.5	2000	26	B	II		●					●		○					ひび割れ補修
岡山市	浅川西地下道 (満156k081)	岡国	2	岡山市	6.1	42.4	1995	27	B	I		●					●							当て板補修工
岡山市	岡山市東区楡原 (満156k494)	岡国	2	岡山市	5	40.5	1996	27	B	I		●					●							
岡山市	岡山市東区楡原 (満156k739)	岡国	2	岡山市	5	20.7	1996	27	B	I		●					●							
岡山市	岡山市東区竹原 (満157k920)	岡国	2	岡山市	4.8	20.8	1997	27	B	I		●					●							
岡山市	岡山市東区竹原 (満157k980)	岡国	2	岡山市	2.3	42	1997	27	B	I		●					●							
岡山市	岡山市東区竹原 (満158k800)	岡国	2	岡山市	2.4	31.1	1997	27	B	I		●					●							
岡山市	岡山市東区竹原 (満159k762)	岡国	2	岡山市	2.4	25.2	1997	27	B	I		●					●							
岡山市	岡山市東区西陸寺 (満160k140)	岡国	2	岡山市	2.4	22.2	1997	27	B	I		●					●							
岡山市	岡山市東区福治 (満160k637)	岡国	2	岡山市	10.2	57.8	1987	27	B	I		●					●							
岡山市	福治2号B〇X (満160k768)	岡国	2	岡山市	5.4	11.9	1987	27	B	I		●					●							
岡山市	福治4号B〇X (満160k836)	岡国	2	岡山市	5.3	54	1986	27	B	I		●					●							
岡山市	福治8号B〇X (満160k999)	岡国	2	岡山市	2.7	55.4	1987	27	B	I		●					●							
岡山市	富崎1〇号B〇X (満161k597)	岡国	2	岡山市	5.9	23.6	1987	27	B	I		●					●							
岡山市	浅越12号B〇X (満162k306)	岡国	2	岡山市	5.5	18.7	1987	27	B	I		●					●							
岡山市	中野庄屋田地下道 (満163k445)	岡国	2	岡山市	3.9	55.4	1986	27	B	I		●					●							
岡山市	岡山市西大寺中野 (満163k850)	岡国	2	岡山市	4	44.7	1986	27	C1	II		●			○		●							ひび割れ補修、断面修復
岡山市	金岡28号B〇X (満164k688)	岡国	2	岡山市	4	30	1975	27	B	I		●					●							
岡山市	金岡29号B〇X (満164k851)	岡国	2	岡山市	3.8	26.4	1987	27	B	I		●					●							
岡山市	金岡33号B〇X (満165k110)	岡国	2	岡山市	3.1	18.8	1975	27	B	I		●					●							
岡山市	金岡42号B〇X (満165k595)	岡国	2	岡山市	6.4	59.8	1973	27	B	I		●					●							
岡山市	1号B〇X (満165k610)	岡国	2	岡山市	3.7	39.1	1973	27	C1	II		●			○		●							ひび割れ補修、断面修復
岡山市	岡山市東区君津 (満165k610)	岡国	2	岡山市	3.6	39.1	1973	27	B	I		●					●							
岡山市	2号B〇X (満165k896)	岡国	2	岡山市	6.4	21	1973	27	B	I		●					●							
岡山市	3号B〇X (満166k560)	岡国	2	岡山市	5.5	46.6	1972	27	B	I		●					●							
岡山市	岡山市政津 (満166k569)	岡国	2	岡山市	2.6	45.5	1972	27	C1	II		●					●		○					断面修復
岡山市	5号B〇X (満166k955)	岡国	2	岡山市	3.1	53.5	1972	27	C1	II		●					●		○					ひび割れ補修、断面補修
岡山市	6号B〇X (満167k075)	岡国	2	岡山市	2.4	44.7	1972	27	B	I		●					●							
岡山市	7号B〇X (満167k631)	岡国	2	岡山市	3	47.2	1972	27	B	I		●					●							

県・政令市	橋梁名	事務所名	路線名	所在地	橋長(m)	幅員(m)	建設年次	最新の対策区分		最新の診断区分(H26以降)	点検・補修・架替計画										※講ずる措置の内容			
								点検年度	全部材		●：定期点検 ○：補修工事													
											H26	H27	H28	H29	H30	H31	H32	H33	H34	H35				
岡山市	岡山市中区倉益(満168k299)	岡国	2	岡山市	2.6	56.5	1973	27	B	I		●					●							
岡山市	倉益59号BOX(満168k406)	岡国	2	岡山市	4.8	24.9	1973	27	B	I		●					●							
岡山市	10号BOX(満168k538)	岡国	2	岡山市	2.5	47.3	1972	27	C1	II		●				●	○							ひび割れ補修、断面補修
岡山市	倉益60号BOX(満168k677)	岡国	2	岡山市	4.8	18.4	1973	27	B	I		●					●							
岡山市	倉田62号BOX(満170k720)	岡国	2	岡山市	3.2	34.1	1973	27	B	I		●					●							
岡山市	11号BOX(満171k172)	岡国	2	岡山市	3.1	59.9	1980	27	B	I		●					●							
岡山市	12号BOX(満171k182)	岡国	2	岡山市	2.4	63.7	1972	27	B	I		●					●							
岡山市	浜野67号BOX(満172k109)	岡国	2	岡山市	2.4	8.8	1972	27	B	I		●						●						
岡山市	富浜町68号BOX(満172k109)	岡国	2	岡山市	3	8.8	1972	27	B	I		●						●						
岡山市	岡山市浜野4丁目(満172k615)上り	岡国	2	岡山市	2.4	9.5	1972	27	C1	I		●						●						
岡山市	岡山市浜野4丁目(満172k615)下り	岡国	2	岡山市	2.4	10.6	1972	27	B	II		●			○			●						措置済み
岡山市	13号BOX(満172k737)	岡国	2	岡山市	3.6	40	1973	27	B	II		●					●○							ひび割れ補修、断面補修
岡山市	奥田南1号BOX(満172k791)	岡国	2	岡山市	2.6	27.6	1930	27	B	I		●						●						
岡山市	豊成72号BOX(満173k861)	岡国	2	岡山市	3.6	52.9	1973	27	B	I		●						●						
岡山市	青江2号BOX(満174k138)	岡国	2	岡山市	2.7	30.8	1954	27	B	I		●						●						
岡山市	16号BOX(満174k380)	岡国	2	岡山市	2.4	33.4	1973	27	B	I		●						●						
岡山市	17号BOX(満174k602)	岡国	2	岡山市	2.4	39.5	1973	27	C1	II		●						●○						ひび割れ補修、断面補修
岡山市	新保3号BOX(満175k027)	岡国	2	岡山市	2.6	15.1	1971	27	B	I		●						●						
岡山市	新保4号BOX(満175k027)	岡国	2	岡山市	2.8	17	1971	27	B	I		●						●						
岡山市	新保6号BOX(満175k504)	岡国	2	岡山市	3.1	56.5	1971	27	B	I		●						●						
岡山市	新保8号BOX(満175k795)	岡国	2	岡山市	3.6	50.5	1971	27	B	I		●						●						
岡山市	西市9号BOX(満175k938)	岡国	2	岡山市	3.1	43.5	1971	27	C1	II		●						●		○				断面補修
岡山市	西市12号BOX(満176k257)	岡国	2	岡山市	2.4	17.5	1971	27	B	I		●						●						
岡山市	岡山市南区大福(満177k578)	岡国	2	岡山市	2.4	7.6	2013	27	A	I		●						●						
岡山市	吉新田19号BOX(満177k645)	岡国	2	岡山市	3	31.7	1970	27	B	I		●						●						
岡山市	岡山市南区大福(満177k648)	岡国	2	岡山市	3	10.4	1970	27	B	I		●						●						
岡山市	大福20号BOX(満177k785)	岡国	2	岡山市	3.2	53.2	1969	27	B	I		●						●						
岡山市	岡山市南区大福(満178k000)	岡国	2	岡山市	2.7	25.3	1969	27	B	I		●						●						
岡山市	岡山市南区大福(満178k105)	岡国	2	岡山市	4.8	24.2	1969	27	C1	II		●						●○						ひび割れ補修、断面補修
岡山市	大福21号BOX(満178k150)	岡国	2	岡山市	5.7	24.6	1970	27	B	I		●						●						
岡山市	大福22号BOX(満178k256)	岡国	2	岡山市	3.1	24.2	1969	27	B	I		●						●						
岡山市	大福23号BOX(満178k342)	岡国	2	岡山市	4.6	23.6	1970	27	B	I		●						●						
岡山市	岡山市南区吉新田(満178k420)	岡国	2	岡山市	3.4	29.8	1970	27	B	I		●						●						
岡山市	妹尾25号BOX(満180k357)	岡国	2	岡山市	5.4	23.5	1969	27	B	I		●						●						
岡山市	妹尾26号BOX(満180k610)	岡国	2	岡山市	4.3	25	1967	27	B	I		●						●						
岡山市	箕島27号BOX(満181k667)	岡国	2	岡山市	4	32.5	1967	27	C1	II		●						●○						ひび割れ補修、断面補修
岡山市	箕島28号BOX(満181k765)	岡国	2	岡山市	3.2	48.5	1967	27	C1	II		●			○			●						ひび割れ補修
岡山市	岡山市南区箕島(満182k160)	岡国	2	岡山市	3.8	49.3	1967	27	B	I		●						●						
岡山市	岡山市南区吉新田(満0k211)	岡国	180	岡山市	6.2	13.8	2004	27	B	I		●					●			●				
岡山市	岡山市北区平田(満0k535)	岡国	180	岡山市	6	26	2003	27	B	I		●						●			●			
岡山市	岡山市北区平田(満0k549)	岡国	180	岡山市	6	12.9	2003	27	B	I		●						●			●			
岡山市	岡山市北区平田(満0k995)	岡国	180	岡山市	5.2	47.9	2003	27	B	I		●						●			●			
岡山市	岡山市北区平田(満1k174)	岡国	180	岡山市	4.8	17.3	2003	27	B	I		●						●			●			
岡山市	岡山市北区平田(満1k185)	岡国	180	岡山市	4.8	19.5	2003	27	B	I		●						●			●			

県・政令市	橋梁名	事務所名	路線名	所在地	橋長(m)	幅員(m)	建設年次	最新の対策区分		最新の診断区分(H26以降)	点検・補修・架替計画											※講ずる措置の内容	
								点検年度	全材		●：定期点検 ○：補修工事												
											H26	H27	H28	H29	H30	H31	H32	H33	H34	H35			
岡山市	岡山市北区田中(溝1k556)	岡国	180	岡山市	4.8	49.5	2003	27	B	I		●			●		●						
岡山市	岡山市北区西長瀬(溝2k557)	岡国	180	岡山市	3	18.9	2007	27	C1	II		●			●		○	●					断面補修
岡山市	岡山市北区西長瀬(溝2k566)	岡国	180	岡山市	3.1	19	2007	27	B	I		●			●		●						
岡山市	岡山市北区北長瀬(溝2k680)	岡国	180	岡山市	2.5	10.5	2007	27	B	I		●			●		●						
岡山市	岡山市北区北長瀬(溝2k683)	岡国	180	岡山市	2.4	10.3	2007	27	B	I		●			●		●						
岡山市	岡山市北区野殿西町(溝3k767)	岡国	180	岡山市	2.9	16.1	2004	27	B	I		●			●		●						
岡山市	岡山市北区野殿西町(溝3k769)	岡国	180	岡山市	2.9	18.5	2004	27	B	I		●			●		●						
岡山市	岡山市北区野殿西町(溝4k275)	岡国	180	岡山市	2.6	14	2003	27	B	I		●			●		●						
岡山市	岡山市北区野殿東町(溝4k277)	岡国	180	岡山市	2.6	14.1	2005	27	B	I		●			●		●						
岡山市	岡山市北区矢坂西町(溝5k153)	岡国	180	岡山市	2	22.2	2005	27	B	I		●			●		●						
岡山市	岡山市北区矢坂本町(溝5k176)	岡国	180	岡山市	2	17.9	2005	27	B	I		●			●		●						
岡山市	岡山市北区榕津(溝5k431)	岡国	180	岡山市	2.6	5.7	2005	27	B	I		●			●		●						
岡山市	岡山市北区榕津(溝5k449)	岡国	180	岡山市	2.6	6.8	2005	27	B	I		●			●		●						
岡山市	岡山市北区榕津(溝5k624)	岡国	180	岡山市	3.1	21.8	2011	27	A	I		●			●		●						
岡山市	岡山市南区泉田(溝3k285)	岡国	30	岡山市	4.7	35	1954	28	B	I			●		●				●				
岡山市	泉田1号B〇X(溝3k602)	岡国	30	岡山市	5.2	50.6	1954	28	C1	II			●		●		○	●					断面補修
岡山市	岡山市南区泉田(溝3k750)	岡国	30	岡山市	3.6	39.1	1954	28	B	I			●		●				●				
岡山市	泉田2号B〇X(溝3k794)	岡国	30	岡山市	6.5	34.9	1954	28	B	I			●		●				●				
岡山市	泉田3号B〇X(溝3k880)	岡国	30	岡山市	4.9	52.5	1954	28	B	I			●		●				●				
岡山市	藤田錦4号B〇X(溝4k987)	岡国	30	岡山市	4.5	37.7	1987	28	B	I			●		●				●				
岡山市	藤田錦6号B〇X(溝5k777)	岡国	30	岡山市	7.9	26.7	1958	28	B	I			●		●				●				
岡山市	藤田錦7号B〇X(溝5k840)	岡国	30	岡山市	4.1	26.6	1958	28	B	I			●		●				●				
岡山市	藤田錦8号B〇X(溝5k860)	岡国	30	岡山市	10.8	32.1	1958	28	B	I			●		●				●				
岡山市	藤田錦9号B〇X(溝7k477)	岡国	30	岡山市	2.4	24	1958	28	B	I			●		●				●				
岡山市	藤田錦10号B〇X(溝7k524)	岡国	30	岡山市	3.5	27.4	1958	28	B	I			●		●				●				
岡山市	藤田都11号B〇X(溝9k840)	岡国	30	岡山市	4.6	26.1	1958	28	B	I			●		●				●				
岡山市	岡山市南区藤田都(溝11k185)	岡国	30	岡山市	5.1	27.8	1958	28	B	I			●		●				●				
岡山市	横断B〇X〇〇1(溝11k755)	岡国	30	岡山市	6.2	31.4	2005	28	B	I			●		●				●				
岡山市	2号B〇X(溝12k156)	岡国	30	岡山市	4.4	32.1	1958	28	B	I			●				●			●			
岡山市	3号B〇X(溝12k187)	岡国	30	岡山市	5.5	8.4	1958	28	C1	II			●				●	○		●			断面補修
岡山市	西高崎筋梁(溝12k300)	岡国	30	岡山市	3.3	39.9	1958	28	B	I			●				●			●			
岡山市	西高崎13号B〇X(溝12k451)	岡国	30	岡山市	5.5	29.1	1958	28	B	I			●				●			●			
岡山市	岡山市南区西高崎(溝12k560)	岡国	30	岡山市	2.9	23.6	1958	28	B	I			●				●			●			
岡山市	岡山市南区西高崎(溝13k635)	岡国	30	岡山市	3.6	38.2	1958	28	B	I			●				●			●			
岡山県	4号B〇X(溝14k940)	岡国	30	玉野市	2.9	25.4	1951	28	B	I			●				●			●			
岡山県	東高崎21号B〇X(溝15k100)	岡国	30	玉野市	6.8	25.7	1951	28	B	I			●				●			●			
岡山県	玉野市東高崎(溝15k145)	岡国	30	玉野市	3.2	25.7	1951	28	B	I			●				●			●			
岡山県	玉野市東高崎(溝15k240)	岡国	30	玉野市	3.6	25.7	1951	28	B	I			●				●			●			
岡山県	宇藤木22号B〇X(溝15k451)	岡国	30	玉野市	2.3	23	1961	28	B	I			●				●			●			
岡山県	玉野市樋ヶ原(溝16k510)	岡国	30	玉野市	2.4	20.1	1961	28	B	I			●				●			●			
岡山県	築港26号B〇X(溝23k689)	岡国	30	玉野市	2.5	21.7	1993	28	B	I			●				●			●			
岡山市	岡山市北区建部町福渡(溝32k904)	岡国	53	岡山市	4.1	15	1968	28	C1	II			●				○			●			断面補修
岡山市	岡山市北区建部町福渡(溝33k054)	岡国	53	岡山市	3.1	12.2	1968	28	B	I			●				●			●			
岡山市	岡山市北区建部町福渡(溝33k264)	岡国	53	岡山市	4.1	13	1968	28	B	I			●				●			●			

県・政令市	橋梁名	事務所名	路線名	所在地	橋長(m)	幅員(m)	建設年次	最新の対策区分		最新の診断区分(H26以降)	点検・補修・架替計画										※講ずる措置の内容		
								点検年度	全部材		●：定期点検 ○：補修工事												
											H26	H27	H28	H29	H30	H31	H32	H33	H34	H35			
岡山市	岡山市北区建部町下神目(満35k215)	岡国	53	岡山市	3.6	10.1	1968	28	B	I				●		●							
岡山県	久米郡久米南町上神目(満37k923)	岡国	53	久米南町	2.6	16.5	1968	28	B	I				●		●							
岡山県	久米郡久米南町上神目(満38k839)	岡国	53	久米南町	2.1	15.1	1968	28	B	I				●		●							
岡山県	久米郡久米南町下二ヶ(満39k861)	岡国	53	久米南町	3.1	12.2	1968	28	B	I				●		●							
岡山県	久米郡久米南町下二ヶ(満41k291)	岡国	53	久米南町	2.6	10.8	1968	28	B	I				●		●							
岡山県	久米郡久米南町下二ヶ(満41k402)	岡国	53	久米南町	3.6	18.2	1968	28	B	I				●		●							
岡山県	久米郡久米南町上二ヶ(満41k836)	岡国	53	久米南町	3	10.4	1968	28	B	I				●		●							
岡山県	久米郡久米南町下弓削(満42k872)	岡国	53	久米南町	2.6	13.6	1968	28	B	I				●			●						
岡山県	久米郡久米南町上弓削(満44k536)	岡国	53	久米南町	2.1	18.5	1968	28	B	I				●			●						
岡山県	久米郡久米南町南庄(満45k765)	岡国	53	久米南町	4.8	10.3	1968	28	C1	II				●			●		○			断面補修	
岡山県	津山市稲田(満53k095)	岡国	53	津山市	4.3	9.5	1968	28	C2	III				●		○	●						桁補修
岡山県	津山市高尾(満56k056)	岡国	53	津山市	2.7	10.2	1968	28	C2	III				●		○	●						断面補修
岡山県	平福橋断80Xその6(満58k554)	岡国	53	津山市	2.1	54	1990	28	B	I				●			●						
岡山県	津山市井口(満60k260)	岡国	53	津山市	2.2	15	1971	28	B	I				●			●						
岡山県	津山市材木町(満62k115)	岡国	53	津山市	3.1	17.1	1971	28	C1	II				●			●		○				断面補修
岡山県	津山市河辺(満65k108)	岡国	53	津山市	3.1	34.3	1971	28	B	I				●			●						
岡山県	津山市高野本郷(満68k688)	岡国	53	津山市	2.1	18.6	1971	28	B	I				●					●				
岡山県	津山市野村(満70k041)	岡国	53	津山市	3.1	12.3	1971	28	B	I				●					●				
岡山県	津山市野村(満70k185)	岡国	53	津山市	3.1	13.2	1971	28	B	I				●					●				
岡山県	津山市榎(満70k836)	岡国	53	津山市	3.1	14.2	1971	28	B	I				●					●				
岡山県	津山市新野東(満74k569)	岡国	53	津山市	2.1	24	1998	28	B	I				●					●				
岡山県	勝田郡奈義町広岡(満79k353)	岡国	53	奈義町	2.3	14.9	1971	28	C1	II				●					●	○			断面補修
岡山県	勝田郡奈義町豊沢(満80k699)	岡国	53	奈義町	1.2	15.2	1971	28	B	I				●					●				
岡山県	勝田郡奈義町高円(満81k871)	岡国	53	奈義町	2.6	12.8	1971	28	B	I				●					●				
岡山県	勝田郡奈義町行方(満82k850)	岡国	53	奈義町	2.6	15.5	1971	28	B	I				●					●				
岡山県	2号橋(満84k020)	岡国	53	奈義町	4.1	14.5	1997	28	B	I				●					●				
岡山県	勝田郡奈義町馬桑(満86k792)	岡国	53	奈義町	2.1	9.7	1971	28	B	I				●					●				
岡山県	カプト南035(満66k003)	岡国	2	笠岡市	2.2	18	2006									●						●	
岡山県	カプト南037(満71k080)	岡国	2	笠岡市	2.6	14	2006									●						●	
岡山県	111号面架(満183k178)	岡国	2	早島町	2.5	24.2	1970	28	B	I				●			●						
岡山県	112号面架(満183k440)	岡国	2	早島町	3.7	25.6	1970	28	B	I				●			●						
岡山県	113号面架(満183k698)	岡国	2	早島町	4.2	28.5	1970	28	B	I				●			●						
岡山県	114号面架(満183k900)	岡国	2	早島町	3.6	29.2	1970	28	B	I				●			●						
岡山県	115号面架(満184k073)	岡国	2	早島町	4.9	29.2	1970	28	B	I				●			●						
岡山県	117号面架(満184k213)	岡国	2	早島町	4.6	42.1	1970	28	C1	II				●					●	○			断面補修
岡山県	121号面架(満184k652)	岡国	2	早島町	3.1	37.2	1970	28	B	I				●			●						
岡山県	都窪郡早島町早島(満184k780)	岡国	2	早島町	3.6	17.7	1970	28	B	I				●			●						
岡山県	128号面架(満185k423)	岡国	2	早島町	6.1	24.9	1970	28	B	II				●			●		○				部分再塗装
岡山県	130号面架(満185k517)	岡国	2	早島町	3.2	32.5	1970	28	B	I				●			●						
岡山県	131号面架(満185k541)	岡国	2	早島町	4.7	54.6	1970	28	C1	II				●			●		○				断面補修
岡山県	132号面架(満185k869)	岡国	2	倉敷市	4.7	25	1970	28	C1	II				●			●		○				断面補修
岡山県	133号面架(満185k901)	岡国	2	倉敷市	5.3	28.9	1970	28	B	I				●			●						
岡山県	134号面架(満186k016)	岡国	2	倉敷市	3.6	31.6	1970	28	B	I				●			●						
岡山県	135号面架(満186k089)	岡国	2	倉敷市	5.1	33.7	1970	28	B	II				●			●		○				断面補修

県・政令市	橋梁名	事務所名	路線名	所在地	橋長(m)	幅員(m)	建設年次	最新の対策区分		最新の診断区分(H26以降)	点検・補修・架替計画										※講ずる措置の内容		
								点検年度	全部材		●：定期点検 ○：補修工事												
											H26	H27	H28	H29	H30	H31	H32	H33	H34	H35			
岡山県	136号面架(清186k172)	岡国	2	倉敷市	4.8	30.9	1970	28	B	I			●			●							
岡山県	137号面架(清186k246)	岡国	2	倉敷市	3.6	30.8	1970	28	B	I			●			●							
岡山県	138号面架(清186k348)	岡国	2	倉敷市	3.7	25.9	1970	28	B	I			●			●							
岡山県	倉敷市西田(清186k348)	岡国	2	倉敷市	5.7	42.5	1970	28	B	I			●			●							
岡山県	143号面架(清186k596)	岡国	2	倉敷市	3.7	32.3	1970	28	B	I			●			●							
岡山県	144号面架(清186k632)	岡国	2	倉敷市	3.7	32.6	1970	28	B	I			●			●							
岡山県	146号面架(清186k744)	岡国	2	倉敷市	9.1	34.1	1970	28	B	I			●			●							
岡山県	147号面架(清186k826)	岡国	2	倉敷市	7	38.6	1970	28	B	I			●			●							
岡山県	149号面架(清186k914)	岡国	2	倉敷市	3.6	25.1	1970	28	B	I			●			●							
岡山県	151号面架(清187k050)	岡国	2	倉敷市	8.3	35.2	1970	28	CI	II			●			●		○				断面補修	
岡山県	153号面架(清187k175)	岡国	2	倉敷市	7	38.7	1970	28	B	I			●			●							
岡山県	倉敷市加須山(清187k470)	岡国	2	倉敷市	3.8	10	1970	28	B	I			●			●							
岡山県	156号面架(清187k485)	岡国	2	倉敷市	6.9	25	1970	28	B	I			●			●							
岡山県	158号面架(清187k526)	岡国	2	倉敷市	3	33.5	1970	28	B	I			●			●							
岡山県	159号面架(清187k587)	岡国	2	倉敷市	4.8	28.5	1970	28	B	I			●			●							
岡山県	160号面架(清187k680)	岡国	2	倉敷市	8.8	25.1	1970	28	B	I			●			●							
岡山県	163号面架(清187k730)	岡国	2	倉敷市	5.1	30.4	1970	28	B	I			●			●							
岡山県	164号面架(清187k789)	岡国	2	倉敷市	5.5	31.4	1970	28	B	I			●			●							
岡山県	165号面架(清187k844)	岡国	2	倉敷市	4.2	35.3	1970	28	B	I			●			●							
岡山県	166号面架(清187k887)	岡国	2	倉敷市	4.5	31.4	1970	28	B	I			●			●							
岡山県	167号面架(清187k908)	岡国	2	倉敷市	5.4	32.8	1970	28	B	I			●			●							
岡山県	倉敷市二日市宇岩崎(清187k980)	岡国	2	倉敷市	5.3	35.8	1970	28	B	I			●			●							
岡山県	倉敷市(清189k000)	岡国	2	倉敷市	4.6	44.5	1977	28	B	I			●			●							
岡山県	173号面架(清189k043)	岡国	2	倉敷市	2.6	42	1970	28	CI	II			●			●		○				断面補修	
岡山県	174号面架(清189k127)	岡国	2	倉敷市	2.5	35.8	1977	28	B	I			●			●							
岡山県	176号面架(清189k337)	岡国	2	倉敷市	8.7	43	1977	28	B	I			●			●							
岡山県	177号面架(清189k500)	岡国	2	倉敷市	9.7	35.9	1970	28	B	I			●			●							
岡山県	187号面架(清190k974)	岡国	2	倉敷市	3.1	40.3	1978	28	B	I			●			●							
岡山県	189号面架(清191k040)	岡国	2	倉敷市	2.6	41.4	1978	28	B	I			●			●							
岡山県	192号面架(清191k203)	岡国	2	倉敷市	4.8	38.7	1978	28	B	I			●			●							
岡山県	193号面架(清191k207)	岡国	2	倉敷市	2.6	38.9	1978	28	CI	II			●			●		○				ひび割れ補修	
岡山県	194号面架(清191k257)	岡国	2	倉敷市	2.6	40.3	1978	28	B	I			●			●							
岡山県	195号面架(清191k424)	岡国	2	倉敷市	3.1	67	1978	28	B	I			●			●							
岡山県	196号面架(清191k545)	岡国	2	倉敷市	4.3	41.1	1978	28	B	I			●			●							
岡山県	197号面架(清191k551)	岡国	2	倉敷市	2.2	41.1	1978	28	B	I			●			●							
岡山県	199号面架(清191k732)	岡国	2	倉敷市	2.6	39.7	1978	28	B	I			●			●							
岡山県	200号面架(清191k894)	岡国	2	倉敷市	3.3	75	1978	28	B	I			●			●							
岡山県	倉敷市上富井(清192k310)	岡国	2	倉敷市	7.8	37.2	1970	28	B	I			●			●							
岡山県	204号面架(清192k367)	岡国	2	倉敷市	3.1	43.7	1978	28	B	I			●			●							
岡山県	210号面架(清192k899)	岡国	2	倉敷市	5.2	42.5	1989	28	B	I			●			●							
岡山県	211号面架(清192k970)	岡国	2	倉敷市	5.4	33.7	1973	28	CI	II			●			●		○				断面補修	
岡山県	215号面架(清193k570)	岡国	2	倉敷市	4.2	38.4	1973	28	CI	II			●			●		○				断面補修	
岡山県	倉敷市中島字大西(清194k051)	岡国	2	倉敷市	3.3	58.9	1973	28	CI	II			●			●		○				断面補修	
岡山県	倉敷市(清194k201)	岡国	2	倉敷市	3.2	45.3	1980	28	B	I			●			●							





県・政令市	橋梁名	事務所名	路線名	所在地	橋長(m)	幅員(m)	建設年次	最新の対策区分		最新の診断区分(H26以降)			点検・補修・架替計画							※講ずる措置の内容							
								点検年度	全材料	H26	H27	H28	H29	H30	H31	H32	H33	H34	H35		●：定期点検 ○：補修工事						
岡山県	笠岡市用之江(満220k454)	岡国	2	笠岡市	6	17.8	1963									●						●					
岡山県	笠岡市用之江(満220k728)	岡国	2	笠岡市	2.4	10.4	1963									●							●				
岡山県	笠岡市用之江(満220k860)	岡国	2	笠岡市	3.1	15.4	1963									●							●				
岡山県	総社市(満17k311)	岡国	180	総社市	4.8	67.2	1997									●							●				
岡山県	総社市理木(満17k393)	岡国	180	総社市	2	63.6	1997									●							●				
岡山県	総社〇〇7(満18k249)	岡国	180	総社市	2.5	35.2	2007									●							●				
岡山県	総社〇〇8(満18k251)	岡国	180	総社市	2.5	35.2	2007									●							●				
岡山県	横断B〇X〇〇1(満18k787)	岡国	180	総社市	2.6	2	2006									●							●				
岡山県	横断B〇X〇〇2(満18k819)	岡国	180	総社市	2.6	4	2006									●							●				
岡山県	井尻野ボックス(満22k705)	岡国	180	総社市	2.6	33	2002									●							●				
岡山県	1号(満132k054)	岡国	2	備前市	3.1	15.1	1958	29	B	I						●							●				
岡山県	備前市八木山(満136k165)	岡国	2	備前市	6.1	24	1981	29	B	I						●							●				
岡山県	備前市八木山(満136k772)	岡国	2	備前市	10.8	20.5	1981	29	B	I						●							●				
岡山県	備前市関谷(満139k102)	岡国	2	備前市	2	12.3	1969	29	B	I						●							●				
岡山市	岡山市東区西祖(満154k944)	岡国	2	岡山市	4.1	12.8	1956	29	B	I						●							●				
岡山市	伊島北町1号B〇X(満5k194)	岡国	53	岡山市	2.4	35.1	1989									●							●				
岡山市	伊島北町2号B〇X(満5k285)	岡国	53	岡山市	2.6	26.1	1989									●							●				
岡山市	津島京町1号面架(満5k490)	岡国	53	岡山市	2.1	26.2	1989									●							●				
岡山市	津島京町4号B〇X(満5k815)	岡国	53	岡山市	4.3	12.2	1989									●							●				
岡山市	津島京町6号B〇X(満5k876)	岡国	53	岡山市	4.3	19.3	1989									●							●				
岡山市	岡山市北区津島京町二(満5k896)	岡国	53	岡山市	2.1	18	2000									●							●				
岡山市	首部1号B〇X(満6k215)	岡国	53	岡山市	4.5	64	1987									●							●				
岡山市	首部2号B〇X(満6k340)	岡国	53	岡山市	4.5	75.5	1987									●							●				
岡山市	首部3号B〇X(満6k402)	岡国	53	岡山市	2.2	52.9	1987									●							●				
岡山市	津高1号B〇X(満7k031)	岡国	53	岡山市	2.9	27.2	1988									●							●				
岡山市	津高4号B〇X(満7k288)	岡国	53	岡山市	2.7	54.2	1988									●							●				
岡山市	津高6号B〇X(満7k516)	岡国	53	岡山市	3.8	51.1	1987									●							●				
岡山市	富原1号B〇X(満7k772)	岡国	53	岡山市	2	84	1987									●							●				
岡山市	富原2号B〇X(満8k219)	岡国	53	岡山市	2.1	50.3	1987									●							●				
岡山市	田益地下道(満9k043)	岡国	53	岡山市	4.8	52.5	1996	29	B	I						●							●				
岡山市	岡山市北区栢谷(満9k884)	岡国	53	岡山市	3.8	56	1995									●							●				
岡山市	岡山市北区栢谷(満10k200)	岡国	53	岡山市	4.8	49.7	1994									●							●				
岡山市	岡山市北区栢谷(満10k872)	岡国	53	岡山市	4.8	33	1994									●							●				
岡山県	彦船高架橋	岡国	2	倉敷市	95	9.5	2010	28	B	I						●						●					
岡山県	大谷葉高架橋	岡国	2	浅口市	272	9.3	2010	27	B	I						●						●					
岡山県	横池高架橋	岡国	2	浅口市	220	9.3	2011	28	B	I						●						●					
岡山県	畑池高架橋	岡国	2	浅口市	149	9.3	2013	28	B	I						●						●					
岡山市	岡山市北区栢津(満5k673)	岡国	180	岡山市	3.8	48	2016	29	B	I						●							●				
岡山市	岡山市北区栢津(満5k919)	岡国	180	岡山市	5.6	41	2016	29	B	I						●							●				
岡山市	岡山市北区栢津(満6k140)	岡国	180	岡山市	3.4	18	2016	29	B	I						●							●				
岡山市	岡山市北区栢津(満6k200)	岡国	180	岡山市	5.7	13	2016	29	B	I						●							●				
岡山県	備前市八木山(満135k930)	岡国	2	備前市	2.4	185	1981	29	B	I						●							●				
岡山県	備前市八木山(満136k163)	岡国	2	備前市	2.5	106.3	1981	29	B	I						●							●				
岡山県	備前市関谷(満139k200)	岡国	2	備前市	2	12.7	1956	29	C1	II						●						●○		断面補修			

県・政令市	橋梁名	事務所名	路線名	所在地	橋長(m)	幅員(m)	建設年次	最新の 対策区分		最新の 診断区分 (H26以降)	点検・補修・架替計画										※講ずる 措置の内容			
								点 検 年 度	全 部 材		●：定期点検 ○：補修工事													
											H26	H27	H28	H29	H30	H31	H32	H33	H34	H35				
岡山県	備前市伊里中 (満140k477)	岡国	2	備前市	3.1	61	1956	29	B	I					●									
岡山県	備前市東片上 (満142k330)	岡国	2	備前市	2.7	27.5	1956	29	C2	Ⅲ					●			○		●				断面修復
岡山県	備前市東片上 (満143k830)	岡国	2	備前市	2.5	3.6	1956	29	A	I					●					●				
岡山県	備前市伊部 (満145k786)	岡国	2	備前市	2.8	33.2	1956	29	B	I					●					●				
岡山県	備前市伊部 (満145k857)	岡国	2	備前市	5	44.2	1956	29	B	I					●					●				
岡山県	備前市香登本 (満149k489)	岡国	2	備前市	2.7	3.1	1958	29	B	I					●					●				
岡山県	倉敷市片島町 (満195k041)	岡国	2	倉敷市	3.8	44.4	1973	29	B	I					●					●				
岡山県	倉敷市船穂町船穂 (満197k229)	岡国	2	倉敷市	4.9	12.6	1985	29	B	I					●					●				
岡山県	倉敷市玉島爪崎 (満199k510)	岡国	2	倉敷市	2.1	37.7	1983	29	B	I					●					●				
岡山県	倉敷市玉島道越 (満200k1050)	岡国	2	倉敷市	3.6	4.9	1983	29	B	I					●					●				
岡山県	倉敷市玉島道越 (満200k1130)	岡国	2	倉敷市	2.7	26.2	1983	29	B	I					●					●				
岡山県	倉敷市玉島道越 (満200k1531)	岡国	2	倉敷市	2.6	12.3	1994	29	B	I					●					●				
岡山県	倉敷市玉島道越 (満200k1720)	岡国	2	倉敷市	4.2	67.1	1963	29	B	I					●					●				
岡山市	岡山市北区栢谷 (満10k515)	岡国	53	岡山市	4.2	67.1	1994	29	B	I					●					●				
広島県	2号橋	福山	2	福山市	2	21.9	1959	29	B	I					●					●				
広島県	3号橋	福山	2	福山市	2	24.2	1959	29	B	I					●					●				
広島県	4号橋	福山	2	福山市	2	23.7	1959	29	B	I					●					●				
広島県	5号橋	福山	2	福山市	3	26.6	1959	29	C1	Ⅱ					●		○		●				断面修復(左官工法)	
広島県	福山市	福山	2	福山市	5.6	21.5	1959	26	B	I	●							●						
広島県	1 2号橋	福山	2	福山市	10.7	21.5	1959								●						●			
広島県	深津橋	福山	2	福山市	17.6	21.6	1961								●						●			
広島県	1 5号橋	福山	2	福山市	6	27.3	1960								●						●			
広島県	福山新橋	福山	2	福山市	25.1	25.2	1961								●						●			
広島県	1 9号橋	福山	2	福山市	5	25.2	1935	29	C1	Ⅱ					●		○		●				断面修復(左官工法)	
広島県	本庄跨道1号橋	福山	2	福山市	17.7	7.5	1971								●						●			
広島県	本庄跨道2号橋	福山	2	福山市	12.2	7.5	1971								●						●			
広島県	本庄跨道3号橋	福山	2	福山市	11.7	9.5	1971								●						●			
広島県	神島橋(下り)	福山	2	福山市	310	14.1	1973	29	B	I					●					●				
広島県	神島橋(上り)	福山	2	福山市	310.5	10.9	1971	29	B	I					●					●				
広島県	小田川橋	福山	2	福山市	53.4	18.5	1973								●						●			
広島県	津之郷橋	福山	2	福山市	22.2	22.7	1955	28	B	I					●					●				
広島県	山北橋	福山	2	福山市	18.9	60.8	1994								●						●			
広島県	安井高架橋	福山	2	福山市	177	8	1997	27	C1	Ⅱ					●		○		●				コンクリート部材補修、伸縮装置の取替、舗装打換など	
広島県	近江橋	福山	2	福山市	41.9	16.3	1995	26	B	I	●							●						
広島県	神村東高架橋	福山	2	福山市	178	13.5	1994	26	B	I	●							●						
広島県	神村高架橋(下り)	福山	2	福山市	235.6	11.6	1994	29	B	I					●						●			
広島県	鍋田川2号橋	福山	2	福山市	54	8.5	1988	29	C1	Ⅱ					●		○		●				鋼部材補修	
広島県	鍋田川1号橋	福山	2	福山市	43	8.5	1988	29	C1	Ⅱ					●		○		●				断面修復(左官工法)	
広島県	長風呂橋(下り)	福山	2	福山市	80.5	14.5	1989	28	B	Ⅱ					●		○		●				橋面下面 断面修復(左官工法)、橋面下面 剥落対策工	
広島県	長風呂橋(上り)	福山	2	福山市	86.5	14.9	2004	28	B	I					●					●				
広島県	須江高架橋(下り)	福山	2	福山市	95	9	1990	28	B	I					●					●				
広島県	須江高架橋(上り)	福山	2	福山市	82	8.8	2004	28	B	I					●					●				
広島県	奥池橋(下り)	福山	2	福山市	72	12	1987	27	B	I					●				●					
広島県	奥池橋(上り)	福山	2	福山市	36	12	2002	27	B	I					●				●					









県・政令市	橋梁名	事務所名	路線名	所在地	橋長(m)	幅員(m)	建設年次	最新の対策区分		最新の診断区分(H26以降)	点検・補修・架替計画										※講ずる措置の内容	
								点検年度	全部材		●：定期点検 ○：補修工事											
											H26	H27	H28	H29	H30	H31	H32	H33	H34	H35		
鳥根県	雲見橋	三次	尾道松江線	雲南市	295	9.3	2009	28	B	I			●						●			
鳥根県	上熊谷高架橋	三次	尾道松江線	雲南市	329.5	9.3	2012	29	B	I			●							●		
鳥根県	正理川橋	三次	尾道松江線	雲南市	391.5	9.3	2012	29	B	I			●							●		
鳥根県	深谷川橋	三次	尾道松江線	雲南市	220	9.3	2009	28	B	I			●						●			
鳥根県	下熊谷高架橋	三次	尾道松江線	雲南市	171.5	9.3	2008	28	B	II			●			○		●				導水工
鳥根県	三刀屋15	三次	尾道松江線	雲南市	4.7	20.4	2012	29	B	I			●							●		
広島県	溝橋 (29k194)	三次	54	安芸高田市	5	25.8	1959	28	C	II			●				○	●				断面修復
広島県	下根橋側道橋(上り)	三次	54	安芸高田市	8.8	2.4	1984	27	C1	I			●					●				
広島県	下根橋	三次	54	安芸高田市	7.4	9.8	1959	27	B	I			●					●				
広島県	兵伊佐橋	三次	54	安芸高田市	19.7	11.8	1984							●							●	
広島県	小兵橋	三次	54	安芸高田市	3.5	12.5	1959	28	B	I			●						●			
広島県	国美橋	三次	54	安芸高田市	3	15	1959	28	B	I			●						●			
広島県	国安橋(朝日橋)	三次	54	安芸高田市	7	10.1	1959	27	B	I			●					●				
広島県	朝日橋側道橋(下り)	三次	54	安芸高田市	8	2	2002	27	B	I			●					●				
広島県	本源寺橋	三次	54	安芸高田市	16	13.8	2013							●							●	
広島県	安森橋	三次	54	安芸高田市	16.5	7.7	1959	26	C1	II			●			○	●					断面修復、中性化対策
広島県	安森歩道橋(下り)	三次	54	安芸高田市	16.6	2.4	1979	26	S2	I			●				●					
広島県	安森歩道橋(上り)	三次	54	安芸高田市	20	2.6	1983	26	B	I			●					●				
広島県	明神歩道橋(下り)	三次	54	安芸高田市	19	2.4	1991	26	B	I			●					●				
広島県	明神橋	三次	54	安芸高田市	15.1	9.2	1959	26	C1	II			●			○	●					ひび割れ注入、断面修復、中性化対策、支保防錆
広島県	明神歩道橋(上り)	三次	54	安芸高田市	21.1	2.4	1983	26	C1	II			●○			○	●					橋面防水、床版取替、伸縮装置取替、塗膜塗装
広島県	榎木歩道橋(上り)	三次	54	安芸高田市	12.6	2.4	1983	27	B	I			●					●				
広島県	榎木橋	三次	54	安芸高田市	9	9.4	1959	27	B	I			●					●				
広島県	五郎丸橋	三次	54	安芸高田市	27	10.5	1971	29	B	I			●						●			
広島県	五郎丸歩道橋(下り)	三次	54	安芸高田市	30	2.4	1978	29	B	I			●						●			
広島県	大谷橋	三次	54	安芸高田市	6.3	14.6	1959	27	B	I			●					●				
広島県	新可愛川橋	三次	54	安芸高田市	129	10.4	1973	29	M	I				●						●		
広島県	青木橋	三次	54	安芸高田市	9.4	8.6	1959	27	B	I			●					●				
広島県	中馬橋	三次	54	安芸高田市	48	9.6	1967	28	B	I			●						●			
広島県	油川橋側歩道橋(上り)	三次	54	安芸高田市	12	2.4	1991								●						●	
広島県	油川橋	三次	54	安芸高田市	11	8.9	1959								●						●	
広島県	溝橋 (42k210)	三次	54	安芸高田市	3	11.1	1959								●						●	
広島県	馬橋	三次	54	安芸高田市	10.4	9.4	1959	29	M	I				●							●	
広島県	吉田橋	三次	54	安芸高田市	34.9	9.3	1965	27	C1	II			●				○	●				ひび割れ注入、断面修復
広島県	吉田歩道橋(上り)	三次	54	安芸高田市	34.5	2.5	1974	27	C1	II			●				○	●				ひび割れ注入、断面修復
広島県	吉田歩道橋(下り)	三次	54	安芸高田市	34.4	2.5	1978	27	C1	II			●				○	●				塗装塗り替え、ひび割れ注入、支保防錆
広島県	貴船橋	三次	54	安芸高田市	5	12.7	1961	29	C1	II				●			○		●			ひびわれ補修
広島県	溝橋 (46k813)	三次	54	安芸高田市	5	9.5	1961	27	S1	II			●				○	●				詳細調査
広島県	甲田町大字上小原	三次	54	安芸高田市	2.3	12.4	1966	27	B	I			●					●				
広島県	唐谷橋	三次	54	安芸高田市	6.3	10.3	1966	28	B	I			●						●			
広島県	新五龍橋	三次	54	安芸高田市	62.3	10.3	1970	29	B	I			●						●			
広島県	甲田町大字下甲立	三次	54	安芸高田市	2.8	13.2	1966	28	C	II			●	○					●			措置済み
広島県	甲田町大字下甲立	三次	54	安芸高田市	4	10.4	1966	28	C	I			●						●			
広島県	甲田町下甲立	三次	54	安芸高田市	5.2	12.6	1966	29	C1	II			●				○		●			断面修復





県・政令市	橋梁名	事務所名	路線名	所在地	橋長(m)	幅員(m)	建設年次	最新の 対策区分		最新の 診断区分 (H26以降)	点検・補修・架替計画										※講ずる 措置の内容	
								点 検 年 度	全 部 材		●：定期点検 ○：補修工事											
											H26	H27	H28	H29	H30	H31	H32	H33	H34	H35		
広島県	胡子橋	三次	54	三次市	8.4	10	1969	29	B	I				●							●	
広島県	三次東JCT-10Eランプ橋	三次	尾道松江線	三次市	37	12.4	2012	26	B	I	●					●						
広島県	後山橋	三次	尾道松江線	三次市	129	10.2	2012	26	B	I	●					●						
広島県	水越橋	三次	尾道松江線	庄原市	135.5	10.1	2012	26	CI	II	●				○	●						断面修復、伸縮装置取り替え
広島県	西城川橋	三次	尾道松江線	庄原市	300	10.1	2012	26	S1	I	●					●						
広島県	金田さくら橋	三次	尾道松江線	庄原市	315.5	10.1	2012	26	B	I	●					●						
広島県	常定橋	三次	尾道松江線	庄原市	133	10.1	2012	26	B	I	●					●						
広島県	萩川橋	三次	尾道松江線	庄原市	231	10.1	2012	26	B	I	●					●						
広島県	大月高架橋	三次	尾道松江線	庄原市	116	10.1	2012	26	B	I	●					●						
広島県	ほたる男橋	三次	尾道松江線	庄原市	297	10.1	2012	26	B	I	●					●						
広島県	本谷川橋	三次	尾道松江線	庄原市	166.5	10.1	2012	26	B	I	●					●						
広島県	上本谷橋	三次	尾道松江線	庄原市	58	10.1	2012	26	B	I	●					●						
広島県	麻志川橋	三次	尾道松江線	庄原市	82	11.1	2012	26	B	I	●					●						
広島県	真金原橋	三次	尾道松江線	庄原市	322	11.1	2012	26	CI	II	●				○	●						伸縮装置一部取り替え、非排水化
広島県	礼ヶ坪橋	三次	尾道松江線	庄原市	207	11.1	2012	26	B	I	●					●						
広島県	火室橋	三次	尾道松江線	庄原市	217	11.1	2012	26	CI	II	●				○	●						排水管補修
広島県	馬船川橋	三次	尾道松江線	庄原市	172.5	11.1	2012	26	B	I	●					●						
広島県	神之瀬川橋	三次	尾道松江線	庄原市	530	11.1	2012	26	B	I	●					●						
広島県	奥三沢川橋	三次	尾道松江線	庄原市	41	11.4	2012	26	B	I	●					●						
広島県	矢井川橋	三次	尾道松江線	三次市	26.1	11.4	2013	27	CI	II		●					●					詳細調査
広島県	片野川橋	三次	尾道松江線	三次市	26.1	11.4	2008	27	CI	II		●				○	●					ひび割れ注入
広島県	長田大橋	三次	尾道松江線	三次市	254	10.1	2009	27	CI	II		●				○	●					ひび割れ注入、断面修復、伸縮装置修復
広島県	長田ランプ橋	三次	尾道松江線	三次市	22	12.5	2013	27	A	I		●					●					
広島県	馬洗川橋	三次	尾道松江線	三次市	696	10.1	2010	27	B	I		●					●					
広島県	国兼大橋	三次	尾道松江線	三次市	224	10.2	2010	27	B	I		●					●					
広島県	和知橋	三次	尾道松江線	三次市	27.5	15	2012	27	B	I		●					●					
広島県	段橋	三次	尾道松江線	三次市	41	21.4	2012	28	S1	II		●				○	●					詳細調査
広島県	松ヶ谷橋	三次	尾道松江線	三次市	19	4	2012								●							●
広島県	後山跨道橋	三次	尾道松江線	三次市	15	2.8	2012								●							●
広島県	岡大内跨道橋	三次	尾道松江線	庄原市	17	2.8	2012								●							●
広島県	殿平橋	三次	尾道松江線	三次市	23.4	2.8	2013	28	B	I		●					●					
広島県	吉舎-3	三次	尾道松江線	三次市	15.3	2.8	2013	27	A	I		●					●					
広島県	上宮の本橋	三次	尾道松江線	三次市	14.3	5	2013	27	A	I		●					●					
広島県	下宮の本橋	三次	尾道松江線	三次市	53.5	3.1	2013	27	A	I		●					●					
広島県	牛の尾橋	三次	尾道松江線	三次市	44.5	2.8	2013	27	A	I		●					●					
広島県	豊岡橋	三次	尾道松江線	三次市	15.3	2.8	2013	27	A	I		●					●					
広島県	上根-1	三次	54	安芸高田市	3.6	31	1984	27	CI	II		●				○	●					断面修復
広島県	上根-2	三次	54	安芸高田市	3.6	26	1984	27	CI	II		●					○	●				ひび割れ注入、断面修復
広島県	上根-3	三次	54	安芸高田市	2.1	30	1984	27	CI	II		●					○	●				ひび割れ注入、断面修復、表面含浸
広島県	下根-1	三次	54	安芸高田市	2.1	27	1984	27	B	I		●						●				
広島県	勝田-1	三次	54	安芸高田市	2	10	1959	27	CI	II		●					○	●				断面修復、表面含浸
広島県	高野-1	三次	54	安芸高田市	2.4	12	1959	27	CI	II		●					○	●				断面修復、空洞充填、表面含浸
広島県	川本-1	三次	54	安芸高田市	2.5	9	1959	27	B	I		●						●				
広島県	常友-1	三次	54	安芸高田市	2	4	2005	27	CI	II		●					○	●				断面修復、表面含浸



県・政令市	橋梁名	事務所名	路線名	所在地	橋長(m)	幅員(m)	建設年次	最新の 対策区分		最新の 診断区分 (H26以降)	点検・補修・架替計画 ●：定期点検 ○：補修工事										※講ずる 措置の内容			
								点 検 年 度	全 部 材		H26	H27	H28	H29	H30	H31	H32	H33	H34	H35				
鳥根県	雲南吉田-1	三次	尾道松江線	雲南市	5	29.6	2013							●								●		
鳥根県	三刀屋04	三次	尾道松江線	雲南市	8.1	26.1	2012	29	B	I				●									●	
鳥根県	中野-2	三次	尾道松江線	雲南市	5.2	28.8	2012							●									●	
広島県	溝橋 (10k232)	広島	31	呉市	3.7	10.4	1951	26	B	I	●						●							
広島県	溝橋 (10k730)	広島	31	呉市	3.7	21	1951	27	C1	II		●					○	●						ひび割れ補修
広島県	大屋橋	広島	31	呉市	11.6	9.8	1951	27	C1	II		●					○	●						ひび割れ補修、断面補修
広島県	大屋橋歩道橋(上り)	広島	31	呉市	12.7	1.8	1967	27	C1	II		●					○	●						支承補修
広島県	大屋橋歩道橋(下り)	広島	31	呉市	12.7	1.6	1967	27	C1	II		●					○	●						支承補修
広島県	吉屋橋	広島	31	呉市	5.8	10.4	1951								●									●
広島県	梅木橋	広島	31	呉市	6.3	10.4	1936							○	●									●
広島県	溝橋 (14k298)	広島	31	呉市	4	11.8	1952	28	B	I			●						●					
広島県	宮川橋	広島	31	呉市	9.3	10.6	1952	29	C1	II				●					○	●				ひび割れ補修、断面補修
広島県	溝橋 (15k299)	広島	31	呉市	2.4	15.6	1952	28	B	I				●					●					
広島県	吉浦橋	広島	31	呉市	8.7	15.9	1952	28	C	II				●				○	●					支承補修
広島県	神賀橋	広島	31	呉市	6	15.7	1952	27	C2	III				●				○	●					ひび割れ補修、断面補修
広島県	溝橋 (16k988)	広島	31	呉市	3.7	15.6	1952	26	B	I	●								●					
広島県	呉溝渠	広島	31	呉市	8.7	11.6	1967	26	C1	II	●								●					○ ひび割れ補修
広島県	呉陸橋(第1跨道橋)	広島	31	呉市	12.2	15.6	1952	26	B	I	●	○			●									●
広島県	呉陸橋(跨線橋)	広島	31	呉市	17.1	15.6	1952								●									●
広島県	呉陸橋(第2跨道橋)	広島	31	呉市	12.2	15.6	1950	26	B	I	●	○			●									●
広島県	二河大橋	広島	31	呉市	59.3	20.6	1955	29	B	I					●									●
広島県	昭和橋	広島	31	呉市	31.5	25.7	1958	29	B	I					●									●
広島県	広大橋(下り)	広島	185	呉市	231.2	9.8	1975	28	B	I					●									●
広島県	広大橋(上り)	広島	185	呉市	231.2	9.8	1975	28	B	I					●									●
広島県	二級橋	広島	185	呉市	16.4	36.8	1979	26	C1	II	●								●					○ ひび割れ補修
広島県	錦橋	広島	185	呉市	14.6	15.7	1955	27	C1	II		●						○	●					ひび割れ補修
広島県	新宮橋	広島	185	呉市	6.5	8.3	1955	28	B	I				●					●					
広島県	保光橋歩道橋	広島	185	呉市	15.6	3.1	2001	28	B	I				●					●					
広島県	保光橋	広島	185	呉市	12	8.2	1955	28	B	II				●				○	●					ひび割れ補修、支承補修
広島県	向田橋	広島	185	呉市	2.4	8.8	1955	29	C1	II					●					○	●			ひび割れ補修
広島県	寒風陸橋(跨線橋)	広島	185	呉市	11.8	9.8	1962	27	B	I				●					●					
広島県	二瀬川橋	広島	185	呉市	4.3	10.9	1955	29	B	I					●									●
広島県	鍛冶屋橋(下り)	広島	185	呉市	11.5	11.6	1998	27	B	I				●					●					
広島県	鍛冶屋橋(上り)	広島	185	呉市	11.5	10.6	1998	27	B	I				●					●					
広島県	中切橋(上り)	広島	185	呉市	27.5	12.6	1998	27	B	I				●					●					
広島県	中切橋(下り)	広島	185	呉市	33	15.5	1998	27	B	I				●					●					
広島県	安浦高架橋	広島	185	呉市	122.5	15.3	1997	28	B	I				●					●					
広島県	晴海大橋	広島	185	呉市	68.5	16.8	1998	28	B	II				●					○	●				ひび割れ補修、伸縮装置補修
広島県	月見橋	広島	185	呉市	11.7	8.3	1956	26	C1	II	●								●					○ ひび割れ補修
広島県	月見橋歩道橋(上り)	広島	185	呉市	14	3.8	1976								●									●
広島県	月見橋歩道橋(下り)	広島	185	呉市	13	3.1	1976								○	●								●
広島県	三津口橋	広島	185	呉市	11.2	8.6	1956	27	C1	II		●							○	●				ひび割れ補修
広島県	溝橋 (25k214)	広島	185	呉市	4	8.9	1956	27	B	I		●							●					
広島県	子の浦橋	広島	185	呉市	5	9.6	1960	27	C2	III		●							○	●				ひび割れ補修

県・政令市	橋梁名	事務所名	路線名	所在地	橋長(m)	幅員(m)	建設年次	最新の 対策区分		最新の 診断区分 (H26以降)	点検・補修・架替計画										※講ずる 措置の内容		
								点 検 年 度	全 部 材		H26	H27	H28	H29	H30	H31	H32	H33	H34	H35			
											●：定期点検 ○：補修工事												
広島県	深之浦橋側道橋(下り)	広島	185	呉市	29	2.9	1990	27	B	I		●					●						
広島県	横路高架橋	広島	375	呉市	229	10.2	2010										●						●
広島県	小浜川橋	広島	375	呉市	22	13.9	2008										●						●
広島県	小滝川橋	広島	375	呉市	180	10.1	2011										●						●
広島県	二級峡第4橋	広島	375	呉市	161	10.2	2012										●						●
広島県	二級峡第3橋	広島	375	呉市	100	10.2	2010										●						●
広島県	二級峡第2橋	広島	375	呉市	62	10.2	2010										●						●
広島県	二級峡第1橋	広島	375	呉市	213	10.4	2010										●						●
広島県	大瀬踏道橋	広島	375	呉市	38.3	5	2006	26	B	I	●						●						
広島県	大瀬川橋	広島	375	呉市	247	10.2	2011	26	B	I	●						●						
広島県	郷原1C橋	広島	375	呉市	45	6.4	2010	26	B	I	●						●						
広島県	郷原高架橋	広島	375	呉市	164.5	14.1	2012	26	B	I	●						●						
広島県	惣引谷川ランプ橋	広島	375	呉市	70	6.1	2011	26	B	I	●						●						
広島県	惣引谷川橋	広島	375	呉市	60	10.1	2011	26	B	I	●						●						
広島県	岩山橋	広島	375	東広島市	14	11.4	2009	26	B	I	●						●						
広島県	津江高架橋	広島	375	東広島市	254	10.1	2011	26	B	I	●						●						
広島市	上大山橋	広島	2	広島市	15	15.6	1954										●						
広島市	溝谷橋	広島	2	広島市	15.6	16.7	1955										●○						
広島市	久井原橋	広島	2	広島市	19	9.3	1955										●						
広島市	溝橋(313K713)	広島	2	広島市	3	11.7	1954	28	C	I			●○				●						
広島市	大山橋	広島	2	広島市	21.4	8.1	1955	27	C1	II	●						○	●					塗装差替
広島市	大山橋側道橋(下り)	広島	2	広島市	20.7	2.7	1982	27	C1	II		●					○	●					支承補修
広島市	溝橋(316K310)	広島	2	広島市	2.6	10.3	1954	26	B	I	●						●						
広島市	溝橋(318K157)	広島	2	広島市	6.4	9.7	1954	28	B	I			●				●						
広島市	榎山橋	広島	2	広島市	8.6	12.1	1954	29	B	I				●									●
広島市	瀬野大橋	広島	2	広島市	60	8.7	1954	26	C1	II	●						●				○	●	支承補修
広島市	瀬野大橋側道橋(上り)	広島	2	広島市	64.3	2.8	1986										●						●
広島市	溝橋(321K522)	広島	2	広島市	3.5	10.5	1954										●						●
広島市	山王橋	広島	2	広島市	12.2	14.6	1954	26	B	I	●						●						
広島市	月見橋	広島	2	広島市	11.2	27.6	1954	29	B	I				●									●
広島県	御鹿野橋	広島	2	海田町	22	15	1952	27	C2	III		●	○				●						措置済み
広島県	海田高架橋2号ランプ	広島	2	海田町	94.2	10.2	1975	26	C1	II	●						●					○	ひび割れ補修
広島県	海田新橋(下り)	広島	2	海田町	85.7	20.5	1975	26	C1	II	●						●○						ひび割れ補修
広島県	安芸郡海田町堀川町	広島	2	海田町	9.9	21.8	1952	27	C1	II		●					○	●					ひび割れ補修
広島県	海田新橋(上り)	広島	2	海田町	76.6	21.8	1967	26	C1	II	●						●○						ひび割れ補修
広島県	海田高架橋(下り)	広島	2	海田町	623.6	9	1975	26	C1	II	●○						●					○	ひび割れ補修
広島県	海田高架橋(上り)	広島	2	海田町	549.3	9	1975	26	C1	II	●○						●					○	ひび割れ補修
広島県	海田高架橋1号ランプ	広島	2	海田町	140.6	6.1	1997	28	B	I			●				●						
広島県	海田高架橋4号ランプ	広島	2	海田町	178.2	5.8	1997	28	B	III			●				○	●					支承補修
広島県	海田高架橋31ON	広島	2	海田町	133.9	6.5	1975	26	C2	III	●						○	●					ひび割れ補修
広島県	海田高架橋31OFF	広島	2	海田町	466.4	6.5	1975	26	C1	II	●○						●					○	ひび割れ補修
広島県	花都橋(上り)	広島	2	海田町	12.5	30	1966	28	B	I			●				●						
広島市	花都橋(下り)	広島	2	広島市	13.1	18	1966	28	B	I			●				●						
広島市	新開橋	広島	2	広島市	19.1	18.4	1966										●						●





県・政令市	橋梁名	事務所名	路線名	所在地	橋長(m)	幅員(m)	建設年次	最新の 対策区分		最新の 診断区分 (H26以降)	点検・補修・架替計画										※講ずる 措置の内容		
								点 検 年 度	全 部 材		●：定期点検 ○：補修工事												
											H26	H27	H28	H29	H30	H31	H32	H33	H34	H35			
広島県	唐船浜橋	広島	2	大竹市	5.5	12.4	1952	26	C1	II	●					●						○	ひび割れ補修
広島県	恵川新橋	広島	2	大竹市	36.6	9.8	1949								○	●							●
広島県	恵川新橋歩道橋(下り)	広島	2	大竹市	38.8	2.6	1972	28	B	II			●				○	●					塗装塗替
広島県	恵川新橋歩道橋(上り)	広島	2	大竹市	38.8	2.4	1972							○	●								●
広島県	大膳橋(上り)	広島	2	大竹市	21.7	10.7	1993	28	B	I			●				●						
広島県	大膳橋(下り)	広島	2	大竹市	21.7	10.7	1993	28	B	I			●				●						
広島県	新川橋歩道橋(上り)	広島	2	大竹市	18.5	1.7	1951	28	B	I			●				●						
広島県	新川橋	広島	2	大竹市	19	15.8	1951	27	C1	II			●		○		●						ひび割れ補修
広島県	新川橋歩道橋(下り)	広島	2	大竹市	18.5	1.7	1951	28	C	I			●		○		●						
広島県	溝橋(368k425)	広島	2	大竹市	5	20.6	1951	28	B	II			●				○	●					ひび割れ補修
広島県	溝橋(369k182)	広島	2	大竹市	4.9	23.2	1951	26	B	I	●						●						
広島県	溝橋(370k320)	広島	2	大竹市	4.1	14.5	1951	27	B	I			●				●						
広島県	押手高架橋	広島	2	海田町	107.5	10.4	2006									●							●
広島県	国信跨線橋	広島	2	海田町	50	10.4	2006	28	B	I			●				●						
広島県	国信高架橋	広島	2	海田町	74.5	10.4	2002	28	B	II			●				○	●					ひび割れ補修
広島県	曾田高架橋	広島	2	海田町	488	10.5	2006	29	C1	II					●		○	●					防護柵補修
広島県	曾田高架橋ONランプ	広島	2	海田町	155.8	7	2006	29	B	I					●			●					
広島県	曾田高架橋OFFランプ	広島	2	海田町	146.3	7	2006	29	B	I					●			●					
広島市	江波大橋	広島	2	広島市	502	13.8	2013	27	C1	II			●				○	●					ひび割れ補修
広島市	観音大橋	広島	2	広島市	261	13.8	2013	27	C1	II			●				○	●					ひび割れ補修
広島市	ひよき川橋(下り線)	広島	2	広島市	20.5	10.4	2012	27	B	I			●				●						
広島市	ひよき川橋(上り線)	広島	2	広島市	19.5	10.4	2012	27	B	I			●				●						
広島市	大藤橋(下り)	広島	2	広島市	110	10.4	2005	27	B	I			●				●						
広島市	大藤橋(上り)	広島	2	広島市	112	9.6	2013	27	B	I			●				●						
広島市	平原第1橋	広島	2	広島市	79	10.4	2009	27	B	I			●				●						
広島市	平原ランプ橋	広島	2	広島市	126	13.2	2008	27	B	I			●				●						
広島市	平原第2橋	広島	2	広島市	80	10.4	2010	27	B	I			●				●						
広島市	清防川橋	広島	2	広島市	49	10.4	2009	27	C1	II			●				○	●					ひび割れ補修
広島市	清光寺川橋	広島	2	広島市	85	10.4	2009	27	C1	II			●				○	●					ひび割れ補修
広島市	大藤OV橋	広島	2	広島市	37.8	6.8	2010	27	B	I			●				●						
広島市	溝橋(1k237)	広島	31	広島市	2	24.1	1951	27	B	I			●				●						
広島市	矢野跨道橋	広島	31	広島市	13.5	13.8	1951	29	B	I					●								●
広島市	矢野川歩道橋(上り)	広島	31	広島市	27.2	1.7	1966	29	B	I					●								●
広島市	矢野川歩道橋(下り)	広島	31	広島市	26.8	1.9	1989	29	B	I					●								●
広島市	矢野川橋	広島	31	広島市	24.4	10.2	1932	29	B	I					●								●
広島市	大浜橋	広島	31	広島市	13.7	14.6	1951	28	B	II					●			○	●				ひび割れ補修
広島市	溝橋(2k140)	広島	31	広島市	6.7	11.2	1951	26	B	I	●						●						
広島市	細越川橋	広島	31	広島市	7.1	11.9	1951	27	B	I			●				●						
広島県	溝橋(3k519)	広島	31	坂町	4.3	11.9	1951	27	B	I			●				●						
広島県	高尾橋	広島	31	坂町	10.5	11.3	1951	27	B	I			●				●						
広島県	溝橋(3k898)	広島	31	坂町	3	14.9	1951	27	C1	II			●				○	●					ひび割れ補修
広島県	総頭橋	広島	31	坂町	20.5	19.5	1951								●								●
広島県	溝橋(5k343)	広島	31	坂町	3	20.8	1951	28	C	II			●				○	●					ひび割れ補修
広島県	溝橋(5k534)	広島	31	坂町	3	17.4	1951	28	B	II			●				○	●					ひび割れ補修



県・政令市	橋梁名	事務所名	路線名	所在地	橋長(m)	幅員(m)	建設年次	最新の対策区分		最新の診断区分(H26以降)	点検・補修・架替計画 ●：定期点検 ○：補修工事										※講ずる措置の内容	
								点検年度	全部材		H26	H27	H28	H29	H30	H31	H32	H33	H34	H35		
広島県	溝橋(6k209)	広島	31	坂町	3	18.2	1951						●									●
広島県	溝橋(6k635)	広島	31	坂町	3	8.9	1951						●									●
広島県	第1水尻橋	広島	31	坂町	10	11.4	1951	26	B	I	●			●								
広島県	第2水尻橋	広島	31	坂町	6.7	13.1	1951	26	B	I	●			●								
広島県	溝橋(8k184)	広島	31	坂町	3.3	13.2	1951						●									●
広島県	小屋浦側道橋(上り)	広島	31	坂町	16	2.2	1989	27	B	I	●			●								●
広島県	小屋浦橋	広島	31	坂町	14.7	10.8	1951						●									●
広島県	向田橋	広島	31	坂町	6.5	10.9	1951						●									●
広島市	新こらへい橋(上り)	広島	54	広島市	89.5	19.8	1991	28	B	I		●				●						
広島市	新こらへい橋(下り)	広島	54	広島市	89.5	19.8	1991	28	B	I		●				●						
広島市	祇園新橋(上り線)	広島	54	広島市	367.9	17.9	1990	28	B	II		●					○	●				ひび割れ補修
広島市	祇園新橋(下り線)	広島	54	広島市	367.9	17.9	1986	26	CI	II	●				●						○	ひび割れ補修
広島市	西原高架橋(上り線)	広島	54	広島市	153.8	17.7	1993						●									●
広島市	西原高架橋(下り線)	広島	54	広島市	153.2	12	1987						●									●
広島市	西原高架・オフランプ	広島	54	広島市	86.1	9.5	1987						●									●
広島市	昭和橋(上り線)	広島	54	広島市	85.4	20.5	1992	27	CI	II		●				○	●					ひび割れ補修
広島市	昭和橋(下り線)	広島	54	広島市	85.4	20.5	1985	27	CI	II		●				○	●					ひび割れ補修
広島市	古川橋(上り線)	広島	54	広島市	79.6	14.7	1988	26	B	I	●				●							
広島市	古川橋(下り線)	広島	54	広島市	79.6	14.7	1988	26	B	I	●				●							
広島市	緑井橋(上り)	広島	54	広島市	37	19.5	2002	29	B	I			●								●	
広島市	緑井橋(下り)	広島	54	広島市	37	19.5	2002	29	B	I			●								●	
広島市	第一古川橋	広島	54	広島市	43.2	40.8	2004	29	B	I			●								●	
広島市	第二古川橋	広島	54	広島市	42.7	40.8	2002	29	B	I			●								●	
広島市	八木跨線橋	広島	54	広島市	73.4	21.8	1969	29	CI	II			●				○	●				ひび割れ補修、塗装塗替
広島市	細野橋(下り)	広島	54	広島市	38.1	10.8	1969	29	B	I				●○								●
広島市	細野橋(上り)	広島	54	広島市	38.1	10.8	1969	29	CI	II			●					○	●			支保補修、伸縮装置補修
広島市	新太田川橋(下り)	広島	54	広島市	374.6	11.8	1980							●○								●
広島市	太田川橋(上り)	広島	54	広島市	323.1	12	1956	27	CI	II		●				○	●					塗装塗替
広島市	浜ヶ谷橋	広島	54	広島市	7.6	23.4	1988	28	B	I			●				●					
広島市	大林第1高架橋	広島	54	広島市	215.4	9	1988	26	C2	III	●				○	●						塗装塗替
広島市	大林第2高架橋	広島	54	広島市	69.3	9	1988	28	B	II			●			○	●					塗装塗替
広島市	大林第3高架橋	広島	54	広島市	62.2	9	1988	28	B	II			●			○	●					塗装塗替
広島市	根之谷高架橋	広島	54	広島市	277	9	1988	28	B	III			●			○	●					ひび割れ補修、断面補修
広島市	根之谷橋	広島	54	広島市	216.9	12.5	1980	29	C2	I			●									●
広島県	平原橋	広島	54	安芸高田市	37	9.2	1985	28	B	II			●				○	●				支保補修、伸縮装置補修
広島県	第1向山橋	広島	54	安芸高田市	150.8	11.8	1987	28	B	II			●				○	●				ひび割れ補修
広島県	第2向山橋	広島	54	安芸高田市	118	11.8	1984	26	CI	II	●				●						○	ひび割れ補修
広島県	露切谷橋	広島	54	安芸高田市	97.5	10.8	1976	29	B	I			●									●
広島市	可部跨線橋	広島	54	広島市	232	9.3	1994	27	CI	II		●				●○						ひび割れ補修
広島市	可部高架歩道橋	広島	54	広島市	159.9	2.4	1996	26	CI	II	●				●							○ 補装補修
広島市	城裏橋	広島	54	広島市	34.7	6	2004	29	B	I			●									●
広島市	南原橋	広島	54	広島市	58	15.8	2004						●									
広島市	山倉川橋	広島	54	広島市	10.8	15.5	2013	27	B	I		●			●							
広島市	山倉川側道橋(上り)	広島	54	広島市	10.5	5.2	2013	27	A	I		●			●							

県・政令市	橋梁名	事務所名	路線名	所在地	橋長(m)	幅員(m)	建設年次	最新の対策区分		最新の診断区分(H26以降)	点検・補修・架替計画										※講ずる措置の内容		
								点検年度	全部材		●：定期点検 ○：補修工事												
											H26	H27	H28	H29	H30	H31	H32	H33	H34	H35			
広島市	山倉川側道橋(下り)	広島	54	広島市	12.5	10.7	2013	27	B	I		●				●							
広島市	専隆寺川橋	広島	54	広島市	22	14.3	2013	27	B	I		●				●							
広島市	下ノ谷川橋(ランプ橋)	広島	54	広島市	10	13.8	2013	27	B	I		●				●							
広島県	大連橋	広島	2	竹原市	17.7	15.3	1959	27	C1	II		●			○	●							ひび割れ補修、断面補修
広島県	西条1号橋	広島	2	竹原市	4.5	17	1959	26	B	I	●					●							
広島県	西条2号橋	広島	2	竹原市	3	10.8	1959								●							●	
広島県	溝橋(286k659)	広島	2	竹原市	3	10.5	1959	28	B	II			●				○	●					ひび割れ補修
広島県	竹原市西野町	広島	2	竹原市	2	10.1	1959								●							●	
広島県	西条3号橋	広島	2	竹原市	3.2	11.2	1959	28	B	I			●				●						
広島県	溝橋(289k823)	広島	2	竹原市	3	13	1959	28	B	I			●				●						
広島県	田万里橋	広島	2	竹原市	18.9	22.3	1981	28	B	II			●				○	●					支承補修
広島県	銀山橋	広島	2	竹原市	18.6	22.5	1981	27	C1	II		●				○	●						ひび割れ補修
広島県	新田万里橋(上り)	広島	2	竹原市	120	11.9	1981	26	C1	I	●				○	●							
広島県	溝橋(291k850)	広島	2	竹原市	3.5	17.9	1981	28	B	II			●				○	●					ひび割れ補修
広島県	西小寺橋(上)	広島	2	竹原市	30	11.9	1981							○	●							●	
広島県	茗荷清水橋(上)	広島	2	竹原市	50	11.9	1981	28	B	II			●				○	●					塗装塗替
広島県	大曲橋(下り)	広島	2	竹原市	8.8	16.7	1981	28	B	I			●				●						
広島県	金剛岩橋(上り)	広島	2	竹原市	30	11.9	1981	27	C2	III		●				○	●						塗装塗替
広島県	上三永橋(下)	広島	2	東広島市	29.4	12.6	1980							●								●	
広島県	溝橋(297k306)	広島	2	東広島市	3.4	41.2	1980	28	B	I			●				●						
広島県	御園宇高架橋	広島	2	東広島市	31	20	2000	28	B	I			●				●						
広島県	黒瀬川橋	広島	2	東広島市	47	20.2	1983	26	C2	III	●				○	●							塗装塗替
広島県	西条高架橋	広島	2	東広島市	108.5	9.5	1984	27	B	I		●				●							
広島県	下見高架橋	広島	2	東広島市	24.9	10	1991	28	B	I			●				●						
広島県	番蔵川橋	広島	2	東広島市	50.5	10	1990	28	B	II			●				○	●					塗装塗替
広島県	前谷第1高架橋	広島	2	東広島市	21.1	10	1991	28	B	I			●				●						
広島県	前谷第2高架橋	広島	2	東広島市	13.5	30.1	1992	28	B	I			●				●						
広島県	八本松OFFランプ橋	広島	2	東広島市	122.3	9	1992	28	B	II			●				○	●					ひび割れ補修
広島県	八本松高架橋	広島	2	東広島市	205	9.3	1992	28	B	III			●				○	●					ひび割れ補修
広島県	八本松ONランプ橋	広島	2	東広島市	140.5	9	1990	28	C	I			●	○			●						
広島県	溝橋(309k220)	広島	2	東広島市	5	10.9	1969	27	B	I		●				●							
広島県	東広島市八本松町	広島	2	東広島市	3.8	12.1	1969	27	B	I		●				●							
広島県	西条6号橋	広島	2	東広島市	3.7	18.9	1969	28	B	II			●				○	●					ひび割れ補修
広島県	宗吉跨線橋	広島	2	東広島市	35.1	5.4	1969							●								●	
広島県	借ヶ原橋	広島	2	東広島市	10.8	17.5	1954	28	B	II			●				○	●					ひび割れ補修
広島県	第1砂渡橋	広島	2	東広島市	17	9.8	1971							●								●	
広島県	第2砂渡橋	広島	2	東広島市	19	9.8	1971							○	●							●	
広島県	溝橋(312k122)	広島	2	東広島市	6	9	1954							●								●	
広島県	石仏橋	広島	2	東広島市	17.9	17	1954	27	B	I		●				●							
広島市	狭戸橋	広島	2	広島市	15.1	15.7	1954	29	C1	II				●				○	●				ひび割れ補修
広島県	小松西橋	広島	185	呉市	9.2	8.4	1955	28	C	I			●				●						
広島県	小松橋	広島	185	呉市	11.6	9.1	1955	26	B	I	●					●							
広島県	向条橋	広島	185	東広島市	15.7	8.2	1961	28	C	I			●				●						
広島県	向条歩道橋(下り)	広島	185	東広島市	16.5	2.4	1983	28	B	I			●				●						

県・政令市	橋梁名	事務所名	路線名	所在地	橋長(m)	幅員(m)	建設年次	最新の 対策区分		最新の 診断区分 (H26以降)	点検・補修・架替計画										※講ずる 措置の内容		
								点 検 年 度	全 部 材		H26	H27	H28	H29	H30	H31	H32	H33	H34	H35			
											●	●	●	●	●	●	●	●	●	●		●	
広島県	高野橋	広島	185	東広島市	22.8	7.6	1961	28	C	I			●				●						
広島県	高野歩道橋(下り)	広島	185	東広島市	22.4	2.6	1976	28	B	I			●				●						
広島県	吉末橋	広島	185	東広島市	9.4	9.5	1962	29	B	I			●							●			
広島県	藤原橋	広島	185	東広島市	9.4	9.6	1962	29	B	I			●							●			
広島県	宮崎橋	広島	185	東広島市	15.6	6.2	1951						●							●			
広島県	宮崎歩道橋(下り)	広島	185	東広島市	19.5	2.4	1986						●							●			
広島県	三津大橋	広島	185	東広島市	43.6	5.6	1952	29	B	I			●							●			
広島県	三津歩道橋(下り)	広島	185	東広島市	45.2	2.6	1976	29	B	I			●							●			
広島県	大浜橋	広島	185	東広島市	4.2	6.3	1952	29	B	I			●							●			
広島県	雲下橋	広島	185	東広島市	12.7	8.9	1952	28	B	II			●				○	●					ひび割れ補修
広島県	木谷橋	広島	185	東広島市	8.4	8.5	1952	27	B	I			●				●						
広島県	木谷歩道橋(下り)	広島	185	東広島市	9.8	2.4	1984	27	B	I			●				●						
広島県	浦尻橋	広島	185	竹原市	4.8	8.5	1952	28	B	I			●				●						
広島県	郷橋	広島	185	竹原市	6.4	8	1952	27	B	I			●○				●						
広島県	多井西橋	広島	185	竹原市	20.6	11.2	2001	28	B	I			●				●						
広島県	大井東橋	広島	185	竹原市	6.5	16.1	1999	28	B	I			●				●						
広島県	新本渡橋	広島	185	竹原市	81	21.9	1976						○	●						●			
広島県	新港橋	広島	185	竹原市	20.3	21.8	1968						●							●			
広島県	記念橋	広島	185	竹原市	9.6	18.8	1952	28	B	II			●				○	●					ひび割れ補修
広島県	竹原大橋	広島	185	竹原市	235.7	16	1971						○	●						●			
広島県	棧道橋	広島	185	竹原市	413.7	15.8	1952						●○							●			
広島県	仮屋谷橋	広島	185	竹原市	13.3	9.2	1952	27	C1	II			●				○	●					ひび割れ補修
広島県	高崎歩道橋(下り)	広島	185	竹原市	10.6	1.7	1978	27	B	I			●○				●						
広島県	高崎橋	広島	185	竹原市	7.5	9.3	1962	27	B	I			●○				●						
広島県	大乗橋	広島	185	竹原市	12.6	20	1962	28	B	I			●				●						
広島県	西川橋	広島	185	竹原市	5.5	8.2	1962	28	B	II			●				○	●					ひび割れ補修
広島県	東福田橋	広島	185	竹原市	3.2	9.2	1962	27	B	I			●				●						
広島県	東川橋	広島	185	竹原市	8.8	6.7	1962	28	B	II			●				○	●					ひび割れ補修
広島県	東川歩道橋(下り)	広島	185	竹原市	10.2	2.3	2010	28	B	I			●				●						
広島県	明神橋	広島	185	竹原市	6.4	8.3	1962	28	C	II			●				○	●					ひび割れ補修
広島県	竹原1号橋	広島	185	竹原市	2.6	10.3	1962	26	C1	II			●				●			○			ひび割れ補修
広島県	竹原2号橋	広島	185	竹原市	3.2	10	1962	29	B	I			○	●					●				
広島県	忠高橋	広島	185	竹原市	17.8	11	1978						●							●			
広島県	相生橋(跨線橋)	広島	185	竹原市	10.7	9.3	1952	29	B	I			●							●			
広島県	川下橋(跨道橋)	広島	185	竹原市	3.2	10.6	1952	27	C1	II			●				○	●					ひび割れ補修
広島県	城見橋	広島	185	竹原市	10.7	6.4	1952	27	C1	II			●				○	●					ひび割れ補修
広島県	竹原5号橋	広島	185	竹原市	2	7.3	1952	26	B	I			●				●						
広島県	興亜橋	広島	185	竹原市	14.5	11	1952	29	B	I			○	●					●				
広島県	二窓橋	広島	185	竹原市	2.5	8.1	1952						○	●						●			
広島県	三津大川橋	広島	185	東広島市	24	18.9	2008	27	B	I			●				●						
広島県	善徳橋	広島	185	東広島市	31	12.3	2008	27	B	I			●				●						
広島県	馬木ICランプOV橋(馬木第5橋)	広島	375	東広島市	16	6.3	2007						●							●			
広島県	OV14号橋(馬木第4号橋)	広島	375	東広島市	32	2.8	2007						●							●			
広島県	OV13号橋(馬木第3号橋)	広島	375	東広島市	29	5	2007						●							●			







県・政令市	橋梁名	事務所名	路線名	所在地	橋長(m)	幅員(m)	建設年次	最新の 対策区分		最新の 診断区分 (H26以降)	点検・補修・架替計画										※講ずる 措置の内容		
								点 検 年 度	全 部 材		H26	H27	H28	H29	H30	H31	H32	H33	H34	H35			
											●	○	●	○	●	○	●	○	●	○		●	○
広島県	呉市仁方本町二丁目	広島	185	呉市	2.5	30.6	1955	28	C2	Ⅲ				●					○	●			ひび割れ補修
広島県	呉市仁方大蔵町	広島	185	呉市	2.5	23.5	1955	28	C2	Ⅲ				●					○	●			ひび割れ補修
広島県	呉市川尻町	広島	185	呉市	2.6	7.6	1955	29	B	I				●							●		
広島県	呉市安浦町	広島	185	呉市	3	24	1962	29	B	I				●							●		
広島県	呉市安浦町三津口1	広島	185	呉市	5.5	8.5	1956	29	B	I				●							●		
広島県	呉市安浦町三津口2	広島	185	呉市	2.5	8.2	1990	29	B	I				●							●		
広島県	東広島市安芸津町1	広島	185	東広島市	2.5	8	1961							●							●		
広島県	東広島市安芸津町2	広島	185	東広島市	3	10.4	1961							●							●		
広島県	東広島市安芸津町3	広島	185	東広島市	3	10	1962							●							●		
広島県	東広島市安芸津町4	広島	185	東広島市	3	17.1	2003							●							●		
広島県	東広島市安芸津町5	広島	185	東広島市	3	11.1	1962							●							●		
広島県	東広島市安芸津町7	広島	185	東広島市	2.3	21.5	1952	28	C1	Ⅱ				●				○	●				ひび割れ補修
広島県	東広島市安芸津町8	広島	185	東広島市	3	15	1952	28	C1	Ⅱ				●				○	●				ひび割れ補修
広島県	東広島市安芸津町9	広島	185	東広島市	3.6	16.5	1952	28	B	I				●						●			
広島県	竹原市吉名町2	広島	185	竹原市	5	9.3	1952	28	C1	Ⅱ				●				○	●				ひび割れ補修
広島県	竹原市下野町	広島	185	竹原市	3	35	1999	29	C1	Ⅱ				●					○	●			ひび割れ補修
広島県	竹原市竹原町	広島	185	竹原市	2.8	12.5	1976	29	B	I				●							●		
広島県	横断B〇X〇〇1	広島	185	竹原市	3	2.6	2004	29	B	I				●						●			
広島県	横断B〇X〇〇2	広島	185	竹原市	3	26.3	2004	29	B	I				●						●			
広島県	竹原市高嶋町	広島	185	竹原市	2.5	21.5	1978	29	C1	Ⅱ				●					○	●			ひび割れ補修
広島県	竹原市忠海町	広島	185	竹原市	2.3	12	1952	29	B	I				●							●		
広島県	東広島市西条町馬木4	広島	375	東広島市	6.1	38.5	2007	29	B	I				●							●		
広島県	森近B〇X4	広島	375	東広島市	4.2	53.9	2006	29	B	I				●							●		
広島県	東広島市西条町森近1	広島	375	東広島市	5	51	2006	29	B	I				●							●		
広島県	東広島市西条町森近2	広島	375	東広島市	5	20	2006	29	B	I				●							●		
広島県	森近B〇X5	広島	375	東広島市	6.1	19	2006	29	B	I				●							●		
広島県	東広島市西条町福本1	広島	375	東広島市	5.3	26.7	2006	29	B	I				●							●		
広島県	東広島市西条町福本2	広島	375	東広島市	3.1	29.3	2006	28	B	I				●						●			
広島県	東広島市西条町下三永6	広島	375	東広島市	6	20.1	2007	28	B	I				●						●			
広島県	東広島市西条町下三永7	広島	375	東広島市	5.6	31.5	2007	28	B	I				●						●			
広島県	東広島市西条町下三永8	広島	375	東広島市	5.7	35.4	2007	28	B	I				●						●			
広島県	上三永B〇X2D	広島	375	東広島市	5.1	5.1	2004	28	B	I				●						●			
広島県	上三永B〇X2	広島	375	東広島市	6	30.2	2004	28	B	I				●						●			
広島県	東広島市西条町上三永2	広島	375	東広島市	9.3	44.4	2001	28	B	I				●						●			
広島県	東広島市西条町上三永4	広島	375	東広島市	7.2	68.7	2001	28	B	I				●						●			
広島県	東広島市西条町上三永5	広島	375	東広島市	7.2	15.9	2001	28	B	I				●						●			
広島県	東広島市西条町上三永7	広島	375	東広島市	6.2	50	2004	29	B	I				●						●			
広島県	東広島市西条町上三永8	広島	375	東広島市	4.1	24	2000	29	B	I				●						●			
広島県	東広島市高屋町1	広島	375	東広島市	5.3	38.5	2007	29	B	I				●						●			
広島県	東広島市高屋町2	広島	375	東広島市	5	31	2007	29	B	I				●						●			
広島県	東広島市西条町下三永11	広島	2	東広島市	6.3	12.2	2009	29	B	I				●						●			
広島県	東広島市西条町下三永12	広島	2	東広島市	6.3	22.2	2010	29	B	I				●						●			
広島市	安芸区船越南4	広島	2	広島市	5.5	18.8	不明	29	B	I				●						●			
広島市	安芸区船越南5	広島	2	広島市	5.5	18.5	不明	29	B	I				●						●			





県・政令市	橋梁名	事務所名	路線名	所在地	橋長(m)	幅員(m)	建設年次	最新の対策区分		最新の診断区分(H26以降)	点検・補修・架替計画											※講ずる措置の内容			
								点検年度	全部材		●：定期点検 ○：補修工事	H26	H27	H28	H29	H30	H31	H32	H33	H34	H35				
広島市	G6-5	広島	7315454	広島市	75	7.5	1991										●						●		
広島市	G6-6	広島	7315454	広島市	161	7.5	1991										●						●		
広島市	G6-7	広島	7315454	広島市	75	7.5	1990										●						●		
広島市	G6-8	広島	7315454	広島市	75	7.5	1990										●						●		
広島市	G6-9	広島	7315454	広島市	166	7.5	1993										●						●		
広島市	西原停留場	広島	7315454	広島市	80	7.5	1991										●						●		
広島市	G7-1	広島	7315454	広島市	30	7.5	1991										●						●		
広島市	G7-2	広島	7315454	広島市	123.1	7.5	1991										●						●		
広島市	G7-3	広島	7315454	広島市	90	7.5	1991										●						●		
広島市	G7-4	広島	7315454	広島市	140	7.5	1993										●						●		
広島市	G7-5	広島	7315454	広島市	75	7.5	1993										●						●		
広島市	G7-6	広島	7315454	広島市	192.9	7.5	1993										●						●		
広島市	G7-7	広島	7315454	広島市	75	7.5	1991										●						●		
広島市	G7-8	広島	7315454	広島市	141.5	7.5	1993										●						●		
広島市	中筋停留場	広島	7315454	広島市	80	7.5	1993										●						●		
広島市	G8-1	広島	7315454	広島市	30	7.5	1993										●						●		
広島市	G8-2	広島	7315454	広島市	179	7.5	1993										●						●		
広島市	G8-3	広島	7315454	広島市	170	7.5	1993										●						●		
広島市	安芸区船越南6	広島	2	広島市	3.8	42.3	不明	29	B	I							●						●		
広島県	大竹市北栄3	広島	2	大竹市	2.5	27	不明	29	B	I							●						●		
広島県	東広島市西条町24	広島	2	東広島市	4.8	20	不明	29	B	I							●						●		
広島県	東広島市西条町25	広島	2	東広島市	5	23	不明	29	B	I							●						●		
広島県	廿日市市大野字下ノ浜	広島	2	廿日市市	5.7	10	不明	29	B	I							●						●		
広島県	廿日市市大野字下ノ浜1	広島	2	廿日市市	8	2.4	不明	29	B	I							●						●		
広島県	竹原市港町	広島	185	竹原市	9.2	18.8	不明	29	B	I							●						●		
広島県	呉市細原町惣引谷2	広島	375	呉市	4.3	17.6	不明	29	B	I							●						●		
広島県	東広島市西条町馬木6	広島	375	東広島市	5.2	55.7	不明	29	B	I							●						●		
広島県	東広島市西条町馬木7	広島	375	東広島市	5	23	不明	29	B	I							●						●		
広島県	東広島市西条町福本4	広島	375	東広島市	5.1	44.3	不明	29	B	I							●						●		
広島県	東広島市西条町福本5	広島	375	東広島市	5.7	33.8	不明	29	B	I							●						●		
広島市	S63-1	広島	7315454	広島市	25	13.6	1993	29	C1	II							●					○	●	塗装塗替	
広島市	S63-2	広島	7315454	広島市	25	13.6	1993	29	C1	II							●						○	●	塗装塗替
広島市	S63-3	広島	7315454	広島市	30	13.6	1993	29	C1	II							●						○	●	塗装塗替
広島市	白鳥停留場電気室桁	広島	7315454	広島市	30	5.3	1993	29	C1	II							●						○	●	塗装塗替
広島市	白鳥停留場コンコース桁	広島	7315454	広島市	30	8	1993	29	C1	II							●						○	●	塗装塗替
広島市	S64-1	広島	7315454	広島市	30	13.6	1992	29	C1	II							●						○	●	塗装塗替
広島市	S64-2	広島	7315454	広島市	25	13.6	1992	29	C1	II							●						○	●	塗装塗替
広島市	S64-3	広島	7315454	広島市	25	13.6	1992	29	C1	II							●						○	●	塗装塗替
広島市	牛田停留場コンコース桁	広島	7315454	広島市	30	8	1992	29	C1	II							●						○	●	塗装塗替
広島市	牛田停留場電気室桁	広島	7315454	広島市	30	5.3	1992	29	C1	II							●						○	●	塗装塗替
広島市	S65-1	広島	7315454	広島市	25	7.4	1993	29	C1	II							●						○	●	塗装塗替
広島市	S65-2	広島	7315454	広島市	25	7.4	1993	29	C1	II							●						○	●	塗装塗替
広島市	S65-3	広島	7315454	広島市	30	8	1993	29	C1	II							●						○	●	塗装塗替
広島市	不動院前停留場電気室桁	広島	7315454	広島市	30	5.3	1993	29	A	I							●						●		

県・政令市	橋梁名	事務所名	路線名	所在地	橋長(m)	幅員(m)	建設年次	最新の 対策区分		最新の 診断区分 (H26以降)	点検・補修・架替計画 ●：定期点検 ○：補修工事											※講ずる 措置の内容	
								点 検 年 度	全 部 材		H26	H27	H28	H29	H30	H31	H32	H33	H34	H35			
広島市	不動院前停留場コンコース桁	広島	7ｽﾄﾗ545ｲﾝ	広島市	30	8	1993	29	C1	I				●							●		
広島市	S06-1	広島	7ｽﾄﾗ545ｲﾝ	広島市	30	7.4	1993	29	C1	II				●						○	●	塗装塗替	
広島市	S06-2	広島	7ｽﾄﾗ545ｲﾝ	広島市	25	8.1	1993	29	C1	II				●						○	●	塗装塗替	
広島市	S06-3	広島	7ｽﾄﾗ545ｲﾝ	広島市	25	8.1	1993	29	C1	II				●						○	●	塗装塗替	
広島市	紙園新橋北停留場コンコース桁	広島	7ｽﾄﾗ545ｲﾝ	広島市	30	8	1993	29	A	I				●							●		
広島市	紙園新橋北停留場電気室桁	広島	7ｽﾄﾗ545ｲﾝ	広島市	30	5.3	1993	29	A	I				●							●		
広島市	S07-1	広島	7ｽﾄﾗ545ｲﾝ	広島市	30	7.5	1991							●							●		
広島市	S07-2	広島	7ｽﾄﾗ545ｲﾝ	広島市	25	7.5	1991							●							●		
広島市	S07-3	広島	7ｽﾄﾗ545ｲﾝ	広島市	30	7.5	1991							●							●		
広島市	西原停留場コンコース桁	広島	7ｽﾄﾗ545ｲﾝ	広島市	30	8	1991							●							●		
広島市	西原停留場電気室桁	広島	7ｽﾄﾗ545ｲﾝ	広島市	30	5.3	1991							●							●		
広島市	S08-1	広島	7ｽﾄﾗ545ｲﾝ	広島市	30	7.4	1993							●							●		
広島市	S08-2	広島	7ｽﾄﾗ545ｲﾝ	広島市	25	7.4	1993							●							●		
広島市	S08-3	広島	7ｽﾄﾗ545ｲﾝ	広島市	25	7.4	1993							●							●		
広島市	中筋停留場コンコース桁	広島	7ｽﾄﾗ545ｲﾝ	広島市	30	8	1993							●							●		
広島市	中筋停留場電気室桁	広島	7ｽﾄﾗ545ｲﾝ	広島市	30	5.3	1993							●							●		
山口県	和木函渠	山口	2	和木町	5.7	34.1	1996	29	B	I				●							●		
山口県	第1和木橋	山口	2	和木町	2.3	32.7	1942	27	B	I				●						●			
山口県	第2和木橋	山口	2	和木町	4.5	11.5	1942	27	B	I				●						●			
山口県	第3和木橋	山口	2	和木町	3.5	12.2	1942	27	C1	II				●					○	●		断面修復工	
山口県	装束橋	山口	2	岩国市	2.1	12.1	1942	27	B	I				●						●			
山口県	新港地下道	山口	2	岩国市	4	57	不明	27	B	I				●						●			
山口県	港川橋	山口	2	岩国市	9	15.8	1942	28	B	II				●						○	●	断面修復工	
山口県	港南橋側道橋	山口	2	岩国市	56.5	4	2002	28	B	I				●							●		
山口県	港南橋	山口	2	岩国市	8.7	15.2	1966	28	B	I				●							●		
山口県	昭和橋側道橋	山口	2	岩国市	13	2.4	1955	28	B	I				●							●		
山口県	昭和橋	山口	2	岩国市	21.2	56.6	1955							●							●		
山口県	立石地下道	山口	2	岩国市	4	106	不明	27	B	I				●						●			
山口県	室ノ木跨線橋	山口	2	岩国市	23.4	20.3	1964	29	C2	III				●						●	○	●	当て板補強工
山口県	第1麻里布橋	山口	2	岩国市	3.7	12.9	1953	27	C1	II				●						○	●		断面修復工
山口県	第2麻里布橋	山口	2	岩国市	4.1	12.8	1953	27	B	I				●							●		
山口県	第1室ノ木橋	山口	2	岩国市	2.7	12.7	1953	27	C1	II				●						○	●		断面修復工
山口県	第2室ノ木橋	山口	2	岩国市	12.5	13.9	1953	27	B	I				●							●		
山口県	第3室ノ木橋	山口	2	岩国市	3.8	12.9	1953	27	B	I				●							●		
山口県	第1錦見橋	山口	2	岩国市	3	25.4	1953	28	B	II				●							○	●	断面修復工
山口県	第2錦見橋	山口	2	岩国市	3.8	15.6	1953	27	B	I				●							●		
山口県	第3錦見橋	山口	2	岩国市	3.7	12.6	1953	28	B	I				●							●		
山口県	第4錦見橋	山口	2	岩国市	5.9	15.6	1953	28	B	I				●							●		
山口県	第1池ヶ追橋	山口	2	岩国市	3.5	11.3	1924	28	B	I				●							●		
山口県	第2池ヶ追橋	山口	2	岩国市	4.5	11.6	1924	28	B	II				●							○	●	断面修復工
山口県	関戸橋(下り)	山口	2	岩国市	6.9	20	1923	27	B	I				●							●		
山口県	関戸橋(上り)	山口	2	岩国市	8.5	7.6	2005	29	B	I				●								●	
山口県	多田橋	山口	2	岩国市	5.4	9.5	1928	27	B	I				●							●		
山口県	田原橋	山口	2	岩国市	3.6	8.4	1923	27	B	I				●							●		



県・政令市	橋梁名	事務所名	路線名	所在地	橋長(m)	幅員(m)	建設年次	最新の対策区分		最新の診断区分(H26以降)	点検・補修・架替計画										※講ずる措置の内容	
								点検年度	全部材		●：定期点検 ○：補修工事											
											H26	H27	H28	H29	H30	H31	H32	H33	H34	H35		
山口県	大蔵地下道	山口	2	周南市	4	27	不明	29	B	I				●							●	
山口県	樋口側道橋	山口	2	周南市	3.4	1	1980							●								●
山口県	原側道橋	山口	2	周南市	6.6	1.6	1979	26	B	I	●				●							
山口県	原橋	山口	2	周南市	4.2	8.9	1960	26	B	I	●				●							
山口県	原第2側道橋	山口	2	周南市	4.5	1.8	1983							●								●
山口県	呼坂第1側道橋	山口	2	周南市	22.9	3.3	1980	27	C2	Ⅲ	●			○		●						塗装塗替工
山口県	呼坂第2側道橋	山口	2	周南市	24.5	2.8	1989	27	C1	Ⅱ	●				○	●						塗装塗替工
山口県	第1呼坂橋	山口	2	周南市	13.6	9.3	1960	27	B	I	●						●					
山口県	第2呼坂橋	山口	2	周南市	3.4	9.4	1960							●								●
山口県	呼坂第3側道橋	山口	2	周南市	3.4	2.3	1977							●								●
山口県	呼坂その1床版橋	山口	2	周南市	9.6	10.3	1986							●								●
山口県	呼坂その2床版橋	山口	2	周南市	7	13.7	1960							●								●
山口県	勝間跨線橋	山口	2	周南市	22.8	14	1984	27	B	I	●				●							
山口県	勝間跨線ランプ橋	山口	2	周南市	9.7	9.3	1963	27	C1	I	●				●							
山口県	第1大河内橋	山口	2	周南市	5.4	9	1962	26	B	I	●				●							
山口県	第1大河内側道橋(下り)	山口	2	周南市	4.6	1.5	1973	27	B	I	●					●						
山口県	第1大河内側道橋(上り)	山口	2	周南市	6.3	1.9	1980	26	C1	Ⅱ	●				○	●						断面修復工
山口県	大河内その1函渠	山口	2	周南市	4.8	11.2	1994							●								●
山口県	第2大河内側道橋(上り)	山口	2	周南市	7	1.3	1976	27	B	I	●					●						
山口県	第2大河内橋	山口	2	周南市	4.8	8.5	1962	27	B	I	●					●						
山口県	第2大河内側道橋(下り)	山口	2	周南市	7.5	2.2	1976	27	C1	Ⅱ	●					○	●					鋼桁補修工、塗装塗替工
山口県	大河内その1床版橋	山口	2	周南市	4.6	10.1	1962							●								●
山口県	第3大河内橋	山口	2	周南市	7.3	9.7	1962	26	B	I	●				●							
山口県	第4大河内橋	山口	2	周南市	4.9	9.4	1962	26	B	I	●				●							
山口県	第4大河内側道橋(下り)	山口	2	周南市	4.5	1.2	1984	26	B	I	●				●							
山口県	第4大河内側道橋(上り)	山口	2	周南市	5	1.9	1984	26	B	I	●				●							
山口県	峠地下道	山口	2	周南市	5	38	不明	29	B	I				●								●
山口県	峠市地下道	山口	2	下松市	4	30	不明	29	B	I				●								●
山口県	下松市大字切山	山口	2	下松市	4	30	不明	29	B	I				●								●
山口県	切山川橋(上り)	山口	2	下松市	126.1	11.3	1996	29	B	I				●								●
山口県	切山川橋(下り)	山口	2	下松市	124.2	11.3	1988	29	B	I				●								●
山口県	切戸川橋(下り)	山口	2	下松市	145	9	1996	29	B	I				●								●
山口県	切戸川橋(上り)	山口	2	下松市	145	11.3	1996	29	B	I				●								●
山口県	下松市大字山田	山口	2	下松市	3	23	不明	29	B	I				●								●
山口県	下松市大字山田	山口	2	下松市	3	25	不明	27	B	I	●					●						
山口県	岩徳線跨線橋	山口	2	下松市	17.7	172	2005	27	C1	I	●				●							
山口県	下松市大字生野屋	山口	2	下松市	3.8	30	不明	27	B	I	●					●						
山口県	下松市大字生野屋	山口	2	下松市	5.3	33	不明							●								●
山口県	正野屋地下道	山口	2	下松市	4	30	不明	29	B	I				●								●
山口県	埴入橋	山口	2	下松市	10	26.3	1995	27	B	I	●					●						
山口県	下松市大字生野屋	山口	2	下松市	3.4	30	不明	29	B	I				●								●
山口県	下松市大字生野屋	山口	2	下松市	4	24	不明	29	B	I				●								●
山口県	下松市大字生野屋	山口	2	下松市	4.5	30	1995	29	B	I				●								●
山口県	花岡橋	山口	2	下松市	29	21.9	1992	27	C1	Ⅱ	●				○	●						断面修復工





県・政令市	橋梁名	事務所名	路線名	所在地	橋長(m)	幅員(m)	建設年次	最新の 対策区分		最新の 診断区分 (H26以降)	点検・補修・架替計画 ●：定期点検 ○：補修工事										※講ずる 措置の内容			
								点 検 年 度	全 部 材		H26	H27	H28	H29	H30	H31	H32	H33	H34	H35				
山口県	周南市戸田	山口	2	周南市	2.8	14.7	2011							●								●		
山口県	周南市戸田	山口	2	周南市	2.8	12.8	2011							●									●	
山口県	戸田側道橋	山口	2	周南市	55.2	3.5	2010							●									●	
山口県	戸田橋(下り)	山口	2	周南市	49.8	12	2010							●									●	
山口県	戸田橋(上り)	山口	2	周南市	40.9	12.8	2011							●									●	
山口県	苔谷橋	山口	2	周南市	12.5	28.3	2011							●									●	
山口県	2号プレキャストBOX	山口	2	周南市	2	15.3	2011							●									●	
山口県	2号ボックス	山口	2	周南市	2.6	10	2011							●									●	
山口県	戸田その3水路	山口	2	周南市	2	24.3	1960							●									●	
山口県	平佐函渠	山口	2	防府市	4.7	17	1960	27	B	I		●							●					
山口県	新川橋	山口	2	防府市	10	9.3	1958							●									●	
山口県	北平田橋	山口	2	防府市	3.7	11	1958							●									●	
山口県	御幸橋	山口	2	防府市	3.2	10.8	1958							●									●	
山口県	御幸床板橋	山口	2	防府市	2.2	13.5	1958							●									●	
山口県	野田函渠	山口	2	防府市	2.1	25.5	1960							●									●	
山口県	防府市	山口	2	防府市	2	10	不明							●									●	
山口県	梶野地下道	山口	2	防府市	4.9	27	1980	27	C1	I		●							●					
山口県	鮎子川橋(上り)	山口	2	防府市	11.4	20.7	1958							●									●	
山口県	鮎子川橋(下り)	山口	2	防府市	11.4	19.8	1958							●									●	
山口県	富海1号函渠	山口	2	防府市	4.9	50	1980	27	C1	II		●			○	●								断面修復工
山口県	梶野橋	山口	2	防府市	21.6	9.5	1981							●									●	
山口県	富海2号函渠	山口	2	防府市	5.3	75	1980	29	B	I			●									●		
山口県	富海4号函渠	山口	2	防府市	5	37	1979	29	B	I			●									●		
山口県	末田函渠	山口	2	防府市	5.1	30.1	1981							●									●	
山口県	末田高架橋	山口	2	防府市	94	12.6	1981							●									●	
山口県	浮野第1高架橋	山口	2	防府市	80	12.5	1981							●									●	
山口県	浮野第2高架橋	山口	2	防府市	30.6	12.5	1981							●									●	
山口県	木部跨道橋	山口	2	防府市	58	4	1980	27	B	I		●							●					
山口県	木部第1高架橋	山口	2	防府市	75.4	9.8	1981							●									●	
山口県	木部水路函渠	山口	2	防府市	2	48.1	1981	29	B	I			●									●		
山口県	木部地下道	山口	2	防府市	4	14	不明	27	B	II		●			○	●								断面修復工
山口県	大平山地下道	山口	2	防府市	4	39	不明	27	C1	II		●			○	●								断面修復工
山口県	牟礼3号函渠	山口	2	防府市	4.8	18	1978	29	B	I				●								●		
山口県	牟礼4号函渠	山口	2	防府市	5	22	1977	29	B	I				●								●		
山口県	牟礼5号函渠	山口	2	防府市	3.8	23	1977	29	B	I				●								●		
山口県	木部第2高架橋	山口	2	防府市	56.7	9.8	1982							●									●	
山口県	防府市	山口	2	防府市	3.2	58	不明	29	B	I				●								●		
山口県	防府市牟礼	山口	2	防府市	6	17	不明	27	B	I		●							●					
山口県	阿弥陀寺地下道	山口	2	防府市	5	13	不明	29	B	I				●								●		
山口県	柳川橋	山口	2	防府市	20.7	10	1978							●									●	
山口県	馬刃川橋	山口	2	防府市	10	10.9	1975							●									●	
山口県	麩山地下道	山口	2	防府市	4	21	不明	29	B	I				●								●		
山口県	牟礼6号函渠	山口	2	防府市	3.7	9	1978	29	B	I				●								●		
山口県	牟礼7号函渠	山口	2	防府市	4.9	17	1977	29	B	I				●								●		





県・政令市	橋梁名	事務所名	路線名	所在地	橋長(m)	幅員(m)	建設年次	最新の 対策区分		最新の 診断区分 (H26以降)	点検・補修・架替計画 ●:定期点検 ○:補修工事											※講ずる 措置の内容		
								点 検 年 度	全 部 材		H26	H27	H28	H29	H30	H31	H32	H33	H34	H35				
山口県	佐野2号函渠下	山口	2	防府市	3.4	10	1987	29	B	I									●					
山口県	佐野3号函渠下	山口	2	防府市	3.4	37	1987	29	B	I									●					
山口県	佐野4号函渠	山口	2	防府市	6.1	37.8	1987	29	B	I									●					
山口県	遠ヶ崎0号地下道	山口	2	防府市	3.7	31	1997	29	B	I									●					
山口県	遠ヶ崎2号函渠	山口	2	防府市	3.5	51	1997	29	B	I									●					
山口県	遠ヶ崎1号函渠	山口	2	防府市	3.5	43.3	1997	29	B	I									●					
山口県	防府市大字台道	山口	2	防府市	2	43.8	1997	29	B	I									●					
山口県	2号地下道	山口	2	防府市	4.7	31	不明	29	B	I									●					
山口県	遠ヶ崎10号函渠	山口	2	防府市	2	65.2	1997	29	B	I									●					
山口県	防府市大字台道	山口	2	防府市	2.4	81.3	不明	29	B	I									●					
山口県	岩瀬2号B×X	山口	2	防府市	2	16	1997	29	B	I									●					
山口県	横菅根川橋(上り)	山口	2	防府市	45.5	12.9	1998	26	B	I	●						●							
山口県	横菅根川橋(下り)	山口	2	防府市	45.5	12.9	1996	29	B	I									●					
山口県	防府市大字台道	山口	2	防府市	4.7	28	不明	27	B	I		●								●				
山口県	防府市大字台道	山口	2	防府市	5.3	29.4	不明	29	B	I									●					
山口県	岩瀬1号B×X	山口	2	防府市	2.9	84	1997	29	B	I									●					
山口県	防府市大字台道	山口	2	防府市	2.4	29	不明	27	B	I		●								●				
山口県	小俣地下道	山口	2	防府市	4	84	不明	29	B	I									●					
山口県	防府市小俣	山口	2	防府市	3.5	60.3	1997	29	B	I									●					
山口県	防府市小俣	山口	2	防府市	5.3	26	1997	27	B	I		●								●				
山口県	南土井山橋	山口	2	防府市	4.5	12.5	1956																●	
山口県	笹尾橋	山口	2	山口市	2.1	10	1956	27	B	I		●								●				
山口県	長沢橋	山口	2	山口市	2.5	9.3	1956	27	C1	I		●								●				
山口県	山口市鑄鉄司001	山口	2	山口市	2.6	10.1	2007	29	B	I										●				
山口県	住吉原橋	山口	2	山口市	2.8	12.4	1957	27	C1	II		●							○	●				断面修復工
山口県	山口市鑄鉄司002	山口	2	山口市	2.6	11.3	2007	27	B	I										●				
山口県	森ノ下橋	山口	2	山口市	2	9	1957	27	B	I										●				
山口県	今宿函渠	山口	2	山口市	4.3	32.3	1986	29	B	I										●				
山口県	今宿橋(上り)	山口	2	山口市	17.4	18.7	1987	26	B	I		●								●				
山口県	今宿橋(下り)	山口	2	山口市	17.4	20.8	1986	26	B	I		●								●				
山口県	四辻高架橋1	山口	2	山口市	107.5	16.9	2000	27	B	I										●				
山口県	山口南9函渠	山口	2	山口市	5.3	48.2	不明	29	B	I										●				
山口県	四辻高架橋2	山口	2	山口市	507.8	13.5	2000	27	C1	II										○	●			伸縮装置取替工、ひび割れ補修工
山口県	四辻高架橋3	山口	2	山口市	305.7	13.5	2000	27	B	I										●				
山口県	鑄鉄司橋(上り)	山口	2	山口市	60.1	13.3	2000	27	B	I										●				
山口県	鑄鉄司橋(下り)	山口	2	山口市	60.1	13.3	1998	27	C1	I										●				
山口県	金毛橋(上り)	山口	2	山口市	19	13.3	2000	27	B	I										●				
山口県	金毛橋(下り)	山口	2	山口市	19.1	14.2	1998	27	B	I										●				
山口県	金毛水路	山口	2	山口市	2.1	32	1987	29	B	I										●				
山口県	四辻高架橋4	山口	2	山口市	141	13.5	2000	27	B	I										●				
山口県	綾木川橋(上り)	山口	2	山口市	16	13.8	2000	28	A	I										●				
山口県	綾木川橋(下り)	山口	2	山口市	16	13.8	2000	26	B	I		●								●				
山口県	山口市大字鑄鉄司	山口	2	山口市	2.3	33	1998	29	B	I										●				
山口県	四辻高架橋5	山口	2	山口市	107.3	13.5	2000	27	B	I										●				



県・政令市	橋梁名	事務所名	路線名	所在地	橋長(m)	幅員(m)	建設年次	最新の 対策区分		最新の 診断区分 (H26以降)	点検・補修・架替計画 ●：定期点検 ○：補修工事										※講ずる 措置の内容
								点 検 年 度	全 部 材		H26	H27	H28	H29	H30	H31	H32	H33	H34	H35	
山口県	第4名田島橋(下り)	山口	2	山口市	7.3	10.4	1989	29	C1	II								○	●		断面修復工
山口県	権野川第1函梁	山口	2	山口市	6	24.5	1975	27	B	I		●						●			
山口県	権野川大橋(上り)	山口	2	山口市	157.7	12.3	1973	28	C	I			●					●			
山口県	権野川大橋(下り)	山口	2	山口市	157.7	9.9	1989	28	B	I			●					●			
山口県	権野川第2函梁	山口	2	山口市	6	22.1	1975	29	C1	II								○	●		断面修復工
山口県	下郷橋(上り)	山口	2	山口市	14.2	12.8	1974	28	B	I			●					●			
山口県	下郷橋(下り)	山口	2	山口市	14.2	10.7	1989	28	B	I			●					●			
山口県	第1下郷高架橋(上り)	山口	2	山口市	140	13.4	1975	28	B	II			●				○	●			断面修復工
山口県	第1下郷高架橋(下り)	山口	2	山口市	140	14.1	1989	28	B	II			●				○	●			断面修復工
山口県	前田函梁(下り)	山口	2	山口市	2.4	18.7	不明	29	B	I				●					●		
山口県	下郷跨道橋(上り)	山口	2	山口市	10.4	10.9	1973	26	B	I		●						●			
山口県	下郷跨道橋(下り)	山口	2	山口市	10.4	10.9	1987	26	B	I		●						●			
山口県	新開作跨道橋(上り)	山口	2	山口市	81.8	10.4	1975	26	C1	II		●				○	●				断面修復工、伸縮装置取替工
山口県	新開作跨道橋(下り)	山口	2	山口市	81.8	10.4	1988	26	C1	II		●				○	●				伸縮装置取替工
山口県	下郷ランプ橋(上り)	山口	2	山口市	102.3	6.5	1975	28	B	II			●				○	●			断面修復工
山口県	第2下郷高架橋(上り)	山口	2	山口市	130	10	1975	28	B	II			●				○	●			断面修復工
山口県	第2下郷高架橋(下り)	山口	2	山口市	130	10.4	1987	28	B	II			●				○	●			断面修復工
山口県	下郷ランプ橋(下り)	山口	2	山口市	78	6.5	1974	28	B	II			●				○	●			断面修復工
山口県	第1嘉川橋(下り)	山口	2	山口市	9	10.5	1987	28	B	I			●					●			
山口県	第1嘉川橋(上り)	山口	2	山口市	8.9	10.3	1974	28	B	I			●					●			
山口県	嘉川第4函梁	山口	2	山口市	3.1	22.7	1971	27	B	I			●					●			
山口県	第2嘉川橋(上り)	山口	2	山口市	7.3	10.1	1974	28	B	II			●				○	●			断面修復工
山口県	第2嘉川橋(下り)	山口	2	山口市	7.3	10.5	1987	28	B	I			●					●			
山口県	嘉川第5函梁	山口	2	山口市	2.8	53	1975	29	B	I				●					●		
山口県	千見折橋(下り)	山口	2	山口市	37	10.5	1988	28	B	II			●				○	●			断面修復工
山口県	千見折橋(上り)	山口	2	山口市	37	10.2	1975	28	B	II			●				○	●			塗装替工、伸縮装置取替工
山口県	大原函梁	山口	2	山口市	6	24	1971	27	C1	II			●				○	●			断面修復工
山口県	小路函梁	山口	2	山口市	3.7	42.3	1975	29	B	I			●						●		
山口県	原跨線橋(上り)	山口	2	山口市	23	16.1	1974	29	C2	III			●				●	○	●		支承補修工、断面修復工
山口県	原跨線橋(下り)	山口	2	山口市	23	15.9	1988	29	B	I			●					●		●	
山口県	東中第1函梁	山口	2	山口市	4.7	24	1975	29	B	I			●						●		
山口県	第1江崎橋(下り)	山口	2	山口市	8.5	10.5	1987	28	B	I			●					●			
山口県	第1江崎橋(上り)	山口	2	山口市	8.5	10.3	1973	28	B	I			●					●			
山口県	東中第2函梁	山口	2	山口市	4.3	23.4	1975	29	B	I			●						●		
山口県	西中第2函梁	山口	2	山口市	4.9	26.7	1975	29	B	I			●						●		
山口県	幸ノ江第1函梁	山口	2	山口市	4.3	37.9	1975	27	B	I			●					●			
山口県	幸の江橋(下り)	山口	2	山口市	15.6	10.5	1987	26	B	I		●						●			
山口県	幸の江橋(上り)	山口	2	山口市	15.6	13.4	1974	26	B	I		●						●			
山口県	上浜尻第2函梁	山口	2	山口市	2	45.8	1975	29	C1	II			●					○	●		断面修復工
山口県	上浜尻第1函梁	山口	2	山口市	2	53	1975	29	B	I			●						●		
山口県	下浜尻函梁	山口	2	山口市	5	44.4	1975	27	B	I			●					●			
山口県	岡屋跨道橋(上り)	山口	2	山口市	36.4	10.4	1974	28	B	II			●					○	●		支承補修工、断面修復工
山口県	岡屋跨道橋(下り)	山口	2	山口市	36.4	10.5	1988	28	B	I			●					●			
山口県	岡屋第2函梁	山口	2	山口市	2.5	69.2	1975	29	B	I			●						●		

県・政令市	橋梁名	事務所名	路線名	所在地	橋長(m)	幅員(m)	建設年次	最新の対策区分		最新の診断区分(H26以降)	点検・補修・架替計画										※講ずる措置の内容		
								点検年度	全部材		●：定期点検 ○：補修工事												
											H26	H27	H28	H29	H30	H31	H32	H33	H34	H35			
山口県	岡屋第1函梁	山口	2	山口市	3	21.6	1975	27	C1	Ⅱ		●					○	●					断面修復工
山口県	岡屋第3函梁	山口	2	山口市	6.2	43	1975	29	B	I				●							●		
山口県	岡屋第4函梁	山口	2	山口市	3.8	51.5	1975	27	B	I		●						●					
山口県	今津川第1函梁	山口	2	山口市	5.6	39.9	1975	27	C1	Ⅱ		●					○	●					断面修復工
山口県	第1今津川橋(下り)	山口	2	山口市	23.5	14	1988	26	S1	I	●						●						
山口県	第1今津川橋(上り)	山口	2	山口市	23.5	10.3	1974	26	C1	Ⅱ	●						○	●					支承補修工、伸縮装置取替工
山口県	今津川第2函梁	山口	2	山口市	5.6	40	1975	27	B	I		●						●					
山口県	第2江崎橋(上り)	山口	2	山口市	8.7	10.3	1973	28	B	I			●							●			
山口県	第2江崎橋(下り)	山口	2	山口市	8.7	10.5	1989	28	B	I			●							●			
山口県	原条跨線橋(上り)	山口	2	山口市	25	17.6	1974	29	C1	Ⅱ				●				●	○	●			支承補修工、断面修復工
山口県	原条跨線橋(下り)	山口	2	山口市	24.9	10.5	1988	29	B	I			●					●		●			
山口県	出合北面梁	山口	2	山口市	4.7	25.8	1975	29	B	I			●								●		
山口県	第2今津川橋(上り)	山口	2	山口市	16.6	10.3	1974	26	B	I	●						●						
山口県	第2今津川橋(下り)	山口	2	山口市	16.6	10.3	1988	26	B	I	●						●						
山口県	出合南函梁	山口	2	山口市	5.2	79.5	1975	29	B	I			●								●		
山口県	第3今津川橋	山口	2	山口市	5	26.6	1974	28	B	Ⅱ			●					○	●				断面修復工
山口県	一ノ瀬橋側道橋	山口	2	宇部市	10.5	2.8	1988										●					●	
山口県	一ノ瀬橋	山口	2	宇部市	9.5	9.7	1959										●						●
山口県	二ノ瀬橋側道橋	山口	2	宇部市	14	2.8	1987										●						●
山口県	二ノ瀬橋	山口	2	宇部市	12.7	10	1959										●						●
山口県	三ノ瀬橋側道橋	山口	2	宇部市	11.6	2.8	1986										●						●
山口県	三ノ瀬橋	山口	2	宇部市	10.6	9.7	1959										●						●
山口県	新市第1側道橋	山口	2	宇部市	3.8	2.2	1981										●						●
山口県	新市30側道橋	山口	2	宇部市	2.6	9.9	1961	29	B	I				●							●		
山口県	新市第2側道橋	山口	2	宇部市	3.8	2.2	1981										●						●
山口県	上市橋	山口	2	宇部市	12.5	10.1	1959										●						●
山口県	上市橋側道橋	山口	2	宇部市	13.2	2.4	1981										●						●
山口県	新市その4函梁	山口	2	宇部市	2.6	9.4	1961	27	C1	Ⅱ		●					○	●					断面修復工
山口県	中原橋	山口	2	宇部市	12.5	10	1959										●						●
山口県	中原橋側道橋	山口	2	宇部市	13.2	2.4	1981										●						●
山口県	音無橋	山口	2	宇部市	4.9	14	1959										●						●
山口県	柿ノ木橋	山口	2	宇部市	3	12	1959	26	C1	I	●						●						
山口県	猿王子側道橋	山口	2	宇部市	31	2.8	1984	26	C1	Ⅱ	●						○	●					支承補修工、伸縮装置取替工
山口県	猿王子橋	山口	2	宇部市	28.5	8.1	1956	26	B	I	●						●						
山口県	二俣瀬側道橋(下り)	山口	2	宇部市	70.4	2.9	1980	29	C1	I				●							●		
山口県	二俣瀬橋	山口	2	宇部市	67	8.3	1957	29	B	I				●							●		
山口県	二俣瀬側道橋(上り)	山口	2	宇部市	66.6	3.8	2006							●									●
山口県	山手橋	山口	2	宇部市	15.3	8.4	1955	29	C1	Ⅱ				●					○	●			断面修復工
山口県	山手側道橋	山口	2	宇部市	14.7	2.4	1978	29	C2	Ⅲ				●					○	●			鋼桁補修工、塗装差替工
山口県	猿田橋	山口	2	宇部市	4.6	11.1	1955	27	B	I		●							●				
山口県	薬師橋	山口	2	宇部市	3.6	10.5	1959	27	B	I		●							●				
山口県	大坪橋	山口	2	宇部市	28.5	14.8	1996	26	B	I	●						●						
山口県	六反田橋	山口	2	宇部市	4.2	11.8	1950	27	C2	Ⅲ		●					○	●					断面修復工
山口県	六反田床板橋	山口	2	宇部市	3	1.8	2004	29	B	I				●							●		

県・政令市	橋梁名	事務所名	路線名	所在地	橋長(m)	幅員(m)	建設年次	最新の対策区分		最新の診断区分(H26以降)	点検・補修・架替計画											※講ずる措置の内容	
								点検年度	全材		●：定期点検 ○：補修工事												
											H26	H27	H28	H29	H30	H31	H32	H33	H34	H35			
山口県	下岡橋	山口	2	宇部市	5.9	13.8	1950	27	C1	Ⅱ		●					○	●					断面修復工
山口県	第1丸田橋	山口	2	宇部市	2.6	16.5	1950	26	C2	Ⅲ	●					○	●						断面修復工
山口県	第2丸田橋	山口	2	宇部市	2.7	27.2	1950	28	B	Ⅰ			●						●				
山口県	宇部市大字吉見	山口	2	宇部市	2.2	129.3	1999	29	B	Ⅰ				●							●		
山口県	宇部市大字吉見	山口	2	宇部市	2.6	11.9	1999	29	B	Ⅰ				●							●		
山口県	第1半丁橋	山口	2	宇部市	2.8	25.8	1950	28	B	Ⅰ			●						●				
山口県	第2半丁橋	山口	2	宇部市	2.7	15.1	1950	27	C1	Ⅱ		●				○	●						断面修復工
山口県	第3半丁橋	山口	2	宇部市	2.2	9.8	1950	27	C1	Ⅱ		●				○	●						断面修復工
山口県	岡ノ坂踏道橋	山口	2	山陽小野田市	18	13	1971	28	B	Ⅱ			●				○	●					支承補修工、断面修復工
山口県	宇部市大字船木	山口	2	宇部市	2.1	10.5	不明	29	B	Ⅰ				●							●		
山口県	船木大橋側道橋	山口	2	宇部市	39.6	1.5	1972	27	C1	Ⅱ		●				○	●						鋼桁補修工、塗装差替工
山口県	船木大橋	山口	2	宇部市	39.6	11.6	1961	27	B	Ⅰ		●					●						
山口県	宇部市大字船木	山口	2	宇部市	2.4	8	不明	29	C1	Ⅱ				●				○	●				断面修復工
山口県	小野橋	山口	2	宇部市	4.9	11.3	1936	28	B	Ⅰ			●						●				
山口県	銭ヶ原橋	山口	2	宇部市	3.5	10.9	1936	27	C1	Ⅱ		●				○	●						塗装差替工
山口県	第1原橋	山口	2	宇部市	4.2	10.7	1950	28	B	Ⅰ			●						●				
山口県	第2原橋	山口	2	宇部市	3.3	10.8	1936	28	B	Ⅰ			●						●				
山口県	逢坂橋	山口	2	宇部市	3.3	13.8	1936	26	B	Ⅰ	●						●						
山口県	橋跨道橋	山口	2	山陽小野田市	50.9	6	2004							●								●	
山口県	荒草高架橋	山口	2	山陽小野田市	264.4	11.1	2007							●									●
山口県	袖尻東踏道橋	山口	2	山陽小野田市	37	9.9	1996							●									●
山口県	袖尻高架橋	山口	2	山陽小野田市	319.6	11.3	1999	29	B	Ⅱ			●		●		○						塗装差替工、断面修復工
山口県	厚狭川大橋	山口	2	山陽小野田市	396	11.2	2004	29	C1	Ⅱ			●					○	●				鋼桁補修工、伸縮装置取替工
山口県	追山ランプ橋	山口	2	山陽小野田市	147	11.3	1998	28	B	Ⅱ			●				○	●					支承補修工、伸縮装置取替工
山口県	下迫橋	山口	2	山陽小野田市	91	13	1999	28	B	Ⅰ			●						●				
山口県	厚狭B P山陽小野田市	山口	2	山陽小野田市	4.8	39	1999	29	B	Ⅰ			●								●		
山口県	西下津橋	山口	2	山陽小野田市	69	13	2004	29	B	Ⅰ			●								●		
山口県	山野井橋	山口	2	山陽小野田市	150	11.2	2004	29	B	Ⅰ			●								●		
山口県	埴生B P山陽小野田	山口	2	山陽小野田市	2.9	46	2001	29	B	Ⅰ			●								●		
山口県	埴生B P山陽小野田	山口	2	山陽小野田市	6	34	2001	27	B	Ⅰ		●						●					
山口県	埴生B P山陽小野田	山口	2	山陽小野田市	5.1	29	1997	27	B	Ⅰ		●						●					
山口県	埴生I C橋	山口	2	山陽小野田市	26.8	9	2000	28	B	Ⅰ			●							●			
山口県	埴生B P山陽小野田	山口	2	山陽小野田市	4.7	29	1999	29	B	Ⅰ			●								●		
山口県	袖ノ木橋	山口	2	山陽小野田市	49	12.5	2000	28	B	Ⅱ			●					○	●				伸縮装置取替工
山口県	岡ノ上橋	山口	2	山陽小野田市	26.5	25.5	2000	28	B	Ⅰ			●							●			
山口県	埴生高架橋(下り)	山口	2	山陽小野田市	85.5	19.2	2000	28	B	Ⅰ			●							●			
山口県	埴生高架橋(上り)1	山口	2	山陽小野田市	137	16.6	2000	28	B	Ⅱ			●				○	●					断面修復工、伸縮装置取替工
山口県	埴生高架橋(上り)2	山口	2	山陽小野田市	187	9	2003	28	B	Ⅰ			●							●			
山口県	埴生ランプ橋(下り)	山口	2	山陽小野田市	62.1	8.5	2000	28	B	Ⅰ			●							●			
山口県	埴生ランプ橋(上り)	山口	2	山陽小野田市	56.5	8.5	2000	28	B	Ⅰ			●							●			
山口県	新糸根橋	山口	2	山陽小野田市	100	18.2	2006							●								●	
山口県	向原踏道橋	山口	2	山陽小野田市	19.6	10	2005							●								●	
山口県	傍示踏道橋	山口	2	下関市	22.5	10.2	2006							●								●	
山口県	工領1号函架	山口	2	下関市	4.6	35.5	1988	27	B	Ⅰ		●						●					

県・政令市	橋梁名	事務所名	路線名	所在地	橋長(m)	幅員(m)	建設年次	最新の対策区分		最新の診断区分(H26以降)	点検・補修・架替計画										※講ずる措置の内容		
								点検年度	全部材		●：定期点検 ○：補修工事												
											H26	H27	H28	H29	H30	H31	H32	H33	H34	H35			
山口県	工保3号函梁	山口	2	下関市	5.3	30	1988	27	B	I		●					●						
山口県	堀川高架橋	山口	2	下関市	307	9.4	1988	28	B	I			●					●					
山口県	堀川跨道橋	山口	2	下関市	23.3	9.4	1984	28	B	I			●					●					
山口県	王喜1号橋	山口	2	下関市	20	10.5	1987	27	B	I		●					●						
山口県	王喜2号橋	山口	2	下関市	12.4	10.5	1987								●							●	
山口県	王喜3号橋	山口	2	下関市	20	10.5	1987	27	B	I		●					●						
山口県	王喜4号橋	山口	2	下関市	10.3	10.5	1986								●							●	
山口県	王喜4号函梁	山口	2	下関市	5.4	23.2	1983	27	B	I		●					●						
山口県	王喜5号函梁	山口	2	下関市	2.1	27.6	1983	27	B	I		●					●						
山口県	王喜5号橋	山口	2	下関市	38	10.5	1986	27	CI	II		●				○	●					断面修復工	
山口県	王喜6号橋	山口	2	下関市	68	12.8	1986	27	B	I		●					●						
山口県	芝川橋	山口	2	下関市	17.5	23.9	1985								●							●	
山口県	小月第1高架橋	山口	2	下関市	264.6	11.6	1986	28	B	II			●				○	●				断面修復工	
山口県	木屋川橋	山口	2	下関市	235	11.6	1986	27	CI	II		●				○	●					塗装塗替工、伸縮装置取替工	
山口県	小月第2高架橋	山口	2	下関市	167.8	11.6	1984	28	B	II			●				○	●				断面修復工、伸縮装置取替工	
山口県	浜田川橋	山口	2	下関市	43	11.6	1985	29	CI	I				●							●		
山口県	清来1号函梁	山口	2	下関市	6.2	29	1986	27	B	I		●					●						
山口県	清来1号橋	山口	2	下関市	15.8	10.5	1987	28	B	I			●					●					
山口県	清来3号函梁	山口	2	下関市	2.5	21	1986	27	B	I		●					●						
山口県	清来6号函梁	山口	2	下関市	2.1	21	1986	27	B	I		●					●						
山口県	清来5号函梁	山口	2	下関市	3.2	23.2	1986	27	B	I		●					●						
山口県	清来7号函梁	山口	2	下関市	6.5	21.3	1986	27	B	I		●					●						
山口県	清来8号函梁	山口	2	下関市	4.7	21	1986	27	B	I		●					●						
山口県	清来2号橋	山口	2	下関市	46	10.5	1987	29	B	I				●							●		
山口県	清来2号橋(下り)	山口	2	下関市	46	9.7	2010	26	CI	II		●				○	●					止水対策工	
山口県	清来9号函梁	山口	2	下関市	2.6	22	1986	27	B	I		●					●						
山口県	清来3号橋(下り線)	山口	2	下関市	73.5	9.5	2010								●							●	
山口県	清来3号橋	山口	2	下関市	72.1	12.1	1987	26	CI	II		●				○	●					断面修復工	
山口県	神田川橋(下り線)	山口	2	下関市	90.7	12.8	2010								●							●	
山口県	神田川橋	山口	2	下関市	89	12.8	1987	26	CI	II		●				○	●					塗装塗替工	
山口県	宇部2号函梁	山口	2	下関市	5.5	21	1987	27	B	I		●					●						
山口県	宇部1号橋(下り線)	山口	2	下関市	10.1	10.5	2010								●							●	
山口県	宇部1号橋	山口	2	下関市	10	10.5	1987	28	B	I			●					●					
山口県	宇部2号橋(下り線)	山口	2	下関市	9.8	10.5	2010								●							●	
山口県	宇部2号橋	山口	2	下関市	9.7	10.5	1987	28	B	I			●					●					
山口県	宇部5号函梁	山口	2	下関市	4.6	26	1987	27	B	I		●					●						
山口県	宇部3号橋(下り線)	山口	2	下関市	9.5	10.5	2010								●							●	
山口県	宇部3号橋	山口	2	下関市	9.4	10.5	1987	28	B	I			●					●					
山口県	宇部4号橋(下り線)	山口	2	下関市	9.5	10.5	2010								●							●	
山口県	宇部4号橋	山口	2	下関市	9.3	10.5	1987	28	B	I			●					●					
山口県	入川橋(下り線)	山口	2	下関市	65.3	12.8	2010								●							●	
山口県	入川橋	山口	2	下関市	65.4	12.8	1987	26	CI	II		●				○	●					伸縮装置取替工	
山口県	才川1号函梁	山口	2	下関市	4.8	27	1988	27	B	I		●					●						
山口県	才川3号水路函梁	山口	2	下関市	4.8	69	1988	27	B	I		●					●						







県・政令市	橋梁名	事務所名	路線名	所在地	橋長(m)	幅員(m)	建設年次	最新の 対策区分		最新の 診断区分 (H26以降)	点検・補修・架替計画 ●：定期点検 ○：補修工事										※講ずる 措置の内容		
								点 検 年 度	全 部 材		H26	H27	H28	H29	H30	H31	H32	H33	H34	H35			
山口県	中河原橋	山口	9	山口市	3.7	21.6	1965	27	B	I		●						●					
山口県	樋田橋	山口	9	山口市	5.6	8.9	1965	27	B	I		●						●					
山口県	樋田側道橋	山口	9	山口市	9.4	2	1965	27	B	I		●						●					
山口県	第1田屋橋	山口	9	山口市	2.5	8.9	1965	27	B	I		●						●					
山口県	第2田屋橋	山口	9	山口市	2.1	8.9	1965	27	C1	I		●						●					
山口県	古迫橋	山口	9	山口市	3.8	10.5	1964	28	B	I			●						●				
山口県	野中橋	山口	9	山口市	3.5	8.9	1964	26	B	I		●						●					
山口県	野中床版橋	山口	9	山口市	6.5	36.4	1965											●				●	
山口県	田代第1橋	山口	9	山口市	24.1	3.6	不明	27	C1	II		●					○	●					塗装差替工
山口県	田代第2橋	山口	9	山口市	24	2	1965											●				●	
山口県	下岡函渠	山口	9	山口市	2.5	25.2	1965											●				●	
山口県	田代橋	山口	9	山口市	22.5	8.2	1965	26	C2	III		●				○	●						鋼桁補修工、塗装差替り替え工
山口県	渡川橋	山口	9	山口市	50	8.3	1965	26	C2	III		●				○	●						鋼桁補修工、塗装差替り替え工、断面補修工
山口県	夏草橋	山口	9	山口市	27.1	7.8	1965	29	B	I				●							●		
山口県	助ノ畑その2床版橋	山口	9	山口市	4	14.9	不明											●				●	
山口県	助ノ畑その1床版橋	山口	9	山口市	4.6	19.7	不明											●				●	
山口県	南橋	山口	9	山口市	13.5	8.3	1964	28	B	II			●					○	●				断面修復工、伸縮装置取替工
山口県	南函渠	山口	9	山口市	2.5	9	不明	29	B	I				●							●		
山口県	敷田床版橋	山口	9	山口市	3.2	26.4	不明											●				●	
山口県	築地跨線橋	山口	9	山口市	85	8.2	1965	27	C2	III		●				○	●						塗装差替り替え工
山口県	浴田床版橋	山口	9	山口市	2.8	15.1	不明											●				●	
山口県	千頭側道橋	山口	9	山口市	68.5	2.8	1987	26	C1	II		●				○	●						塗装差替工、橋面防水工
山口県	千頭橋	山口	9	山口市	60	8.2	1964	26	C2	III		●				○	●						鋼桁補修工、塗装差替り替え工
山口県	山口市阿東字黒瀬	山口	9	山口市	2	2.3	不明	29	B	I				●							●		
山口県	竜宮橋	山口	9	山口市	52.7	10.2	1955	26	C2	III		●				○	●						鋼桁補修工
山口県	竜宮側道橋	山口	9	山口市	52.7	4.1	1972	26	C2	III		●				○	●						断面補修工、ひび割れ補修工
山口県	岩倉側道橋	山口	9	山口市	9.6	2.3	1978											●				●	
山口県	岩倉橋	山口	9	山口市	8.4	8.2	1965	28	B	II			●					○	●				断面修復工、伸縮装置取替工
山口県	棚ノ木床版橋	山口	9	山口市	2.9	15.4	1964											●				●	
山口県	城平橋	山口	9	山口市	5.5	9.1	1965	28	B	I			●							●			
山口県	城平側道橋	山口	9	山口市	6.9	2.3	1978	28	C	II			●					○	●				支承補修工、伸縮装置取替工
山口県	相之木側道橋	山口	9	山口市	13.1	2.3	1978	28	B	II			●					○	●				支承補修工、ひび割れ補修工
山口県	相之木橋	山口	9	山口市	6.3	8.5	1965	28	B	I			●							●			
山口県	橋本橋	山口	9	山口市	35	8.2	1964	28	B	II			●					○	●				支承補修工、塗装差替工
山口県	橋通橋	山口	9	山口市	7.4	8.7	1965	28	B	I			●							●			
山口県	塩郷函渠	山口	9	山口市	3.3	21.2	1964											●				●	
山口県	松ヶ峠函渠	山口	9	山口市	7	19.2	不明	29	B	I				●							●		
山口県	小河内橋	山口	9	山口市	6.3	15.3	1965	29	B	I				●							●		
山口県	叶松橋	山口	9	山口市	2.8	12.2	1963											●				●	
山口県	山根側道橋	山口	9	山口市	14	2.8	1988	28	B	I			●							●			
山口県	山根橋	山口	9	山口市	11.4	8.6	1965	28	B	I			●							●			
山口県	下林側道橋	山口	9	山口市	22.1	2.8	1988	28	B	I			●							●			
山口県	下林橋	山口	9	山口市	8.4	8.7	1965	28	B	I			●							●			
山口県	上林橋	山口	9	山口市	4.5	9.7	1965	28	B	I			●							●			

県・政令市	橋梁名	事務所名	路線名	所在地	橋長(m)	幅員(m)	建設年次	最新の対策区分		最新の診断区分(H26以降)	点検・補修・架替計画										※講ずる措置の内容		
								点検年度	全部材		●：定期点検 ○：補修工事												
											H26	H27	H28	H29	H30	H31	H32	H33	H34	H35			
山口県	石坂側道橋	山口	9	山口市	6.5	2	1983	28	B	I			●						●				
山口県	石坂橋	山口	9	山口市	5.3	8.5	1965	28	B	I			●						●				
山口県	文珠橋	山口	9	山口市	6.3	8.7	1964	28	B	I			●						●				
山口県	文珠側道橋	山口	9	山口市	8	2.4	1986	28	B	I			●						●				
山口県	水落橋	山口	9	山口市	8.5	8.7	1964	28	B	II			●				○	●					伸縮装置取替工、橋面防水工
山口県	水落床版橋	山口	9	山口市	4	13.6	1963	29	B	I				●						●			
山口県	榑橋	山口	9	山口市	5.4	8.5	1965	28	B	II				●				○	●				断面修復工
山口県	榑床版橋	山口	9	山口市	7.4	17.8	不明														●		
山口県	木戸床版橋	山口	9	山口市	6.4	17.9	不明															●	
山口県	井手ヶ迫床版橋	山口	9	山口市	6.2	25.2	不明															●	
山口県	杖坂橋	山口	9	山口市	24.7	7.6	1963	29	B	I				●								●	
山口県	下東原床版橋	山口	9	山口市	5	59.3	1963															●	
山口県	杖坂東床版橋	山口	9	山口市	7	62.8	1963															●	
山口県	向田床版橋	山口	9	山口市	5	56.4	1963															●	
山口県	向田跨道橋	山口	9	山口市	40.6	7.6	1963	26	CI	II		●			○	●							塗装塗替工、伸縮装置取替工
山口県	神田床版橋	山口	9	山口市	5.3	84.4	1963															●	
山口県	青ヶ浴床版橋	山口	9	山口市	11	92.1	1963															●	
山口県	真琴橋	山口	9	山口市	58	8.7	1963	27	CI	II			●				○	●					断面修復工
山口県	大平橋	山口	9	山口市	34.5	7.6	1963	26	CI	II		●				○	●						塗装塗替工、伸縮装置取替工
山口県	杖坂東函梁	山口	9	山口市	2.8	88.2	1963															●	
山口県	えんどう畑その1函梁	山口	9	山口市	5.2	44.8	1963															●	
山口県	えんどう畑その2函梁	山口	9	山口市	2.8	18	1963															●	
山口県	第1峠山橋	山口	9	山口市	2.6	8.7	1963	29	B	I				●								●	
山口県	峠山函梁	山口	9	山口市	4	20.7	1963															●	
山口県	峠山橋	山口	9	山口市	47.6	7.6	1963	28	C	I				●								●	
山口県	岩川橋	山口	9	山口市	48	8.7	1963	26	CI	II		●				○	●						塗装塗替工、伸縮装置取替工
山口県	口なし函梁	山口	9	山口市	3.5	9.8	1963	29	B	I					●							●	
山口県	塩橋その1函梁	山口	9	山口市	3.8	8.2	1963	27	B	I				●						●			
山口県	塩橋その2函梁	山口	9	山口市	5.2	17.6	1963															●	
山口県	中居側道橋	山口	9	山口市	7.5	2.4	1985	29	B	I				●								●	
山口県	中居函梁	山口	9	山口市	3	12	1963	27	CI	II				●			○	●					断面修復工
山口県	樋ノ口橋	山口	9	山口市	2.3	7.9	1965	29	CI	II					●					○	●		断面修復工
山口県	下田橋	山口	9	山口市	4.7	17.8	1963	26	B	I		●								●			
山口県	観音前橋	山口	9	山口市	2.6	15.2	1974	29	B	I					●							●	
山口県	宮野新橋(上り)	山口	9	山口市	31.4	12.5	1975	27	B	I				●							●		
山口県	宮野新橋側道橋	山口	9	山口市	31.4	2.4	1987	27	B	I				●							●		
山口県	宮野新橋(下り)	山口	9	山口市	31.4	13.3	2009	27	B	I				●							●		
山口県	山口市大字宮野上	山口	9	山口市	2.3	34.5	1998	29	B	I					●							●	
山口県	山口市大字宮野下	山口	9	山口市	2.9	28.5	1998	29	B	I					●							●	
山口県	住吉第1函梁	山口	9	山口市	2.3	42.5	1994	29	B	I					●							●	
山口県	住吉第2函梁	山口	9	山口市	5.2	30	1994	29	B	I					●							●	
山口県	住吉第3函梁	山口	9	山口市	4.8	25.8	1994	29	B	I					●							●	
山口県	上板島第1函梁	山口	9	山口市	3.5	30.2	1994	29	B	I					●							●	
山口県	油川橋(下り)	山口	9	山口市	15.1	12.8	1993	26	B	I		●									●		

県・政令市	橋梁名	事務所名	路線名	所在地	橋長(m)	幅員(m)	建設年次	最新の 対策区分		最新の 診断区分 (H26以降)	点検・補修・架替計画 ●：定期点検 ○：補修工事										※講ずる 措置の内容		
								点 検 年 度	全 部 材		H26	H27	H28	H29	H30	H31	H32	H33	H34	H35			
山口県	油川橋(上り)	山口	9	山口市	15.1	12.8	1993	27	B	I		●					●						
山口県	桜島第1函梁	山口	9	山口市	3.6	30.3	不明	27	B	I		●					●						
山口県	平野第2函梁	山口	9	山口市	2.3	42.2	不明	29	B	I				●							●		
山口県	江良第1函梁	山口	9	山口市	4.7	26.4	不明	29	B	I				●							●		
山口県	江良第2函梁	山口	9	山口市	3.7	26.1	不明	27	B	I		●					●						
山口県	江良水路函梁	山口	9	山口市	2.2	32	不明							●								●	
山口県	新伊勢橋(上り)	山口	9	山口市	17.5	14.9	1993	26	B	I	●						●						
山口県	新伊勢橋(下り)	山口	9	山口市	17.5	17.9	1993	26	CI	II	●				○	●							伸縮装置取替工
山口県	五十鈴川橋	山口	9	山口市	6.7	31	1979	29	B	I				●							●		
山口県	普門寺函梁	山口	9	山口市	4.8	34.8	1981	29	B	I				●							●		
山口県	白石橋(下り)	山口	9	山口市	16.5	15.4	1993	26	B	I	●						●						
山口県	白石橋(上り)	山口	9	山口市	19.4	15.4	1993	26	B	I	●						●						
山口県	白石函梁	山口	9	山口市	3.8	33.2	1981	29	B	I				●							●		
山口県	糸米川函梁	山口	9	山口市	4.3	32.9	1981	29	B	I				●							●		
山口県	糸米函梁	山口	9	山口市	2.1	61	1981	29	B	I				●							●		
山口県	神田東函梁	山口	9	山口市	2.6	37	1981	29	B	I				●							●		
山口県	朝倉函梁	山口	9	山口市	2.1	58.5	1979	29	B	I				●							●		
山口県	楠木函梁	山口	9	山口市	2.1	30.6	1979	29	B	I				●							●		
山口県	下東溝橋(581k192)	山口	9	山口市	5.3	32.8	1979	29	B	I				●							●		
山口県	下東函梁	山口	9	山口市	3.2	30.6	1979	29	B	I				●							●		
山口県	上東函梁	山口	9	山口市	3.6	41.8	1979	29	B	I				●							●		
山口県	吉敷川橋(上り)	山口	9	山口市	40.1	13	1981	26	B	I	●						●						
山口県	吉敷川橋(下り)	山口	9	山口市	40.1	13	1981	26	CI	II	●				○	●							断面修復工
山口県	中村函梁	山口	9	山口市	4.8	28	1979	29	B	I				●							●		
山口県	中村西函梁	山口	9	山口市	2.1	54.3	1979	29	B	I				●							●		
山口県	木崎川橋	山口	9	山口市	10.4	28	1981	29	B	I				●							●		
山口県	木崎函梁	山口	9	山口市	2.1	51.2	1979	29	B	I				●							●		
山口県	木崎西函梁	山口	9	山口市	3.6	28	1983	27	B	I		●					●						
山口県	木崎橋	山口	9	山口市	29	11	2000	29	B	I				●							●		
山口県	土師神橋	山口	9	山口市	29	11	1985	26	CI	II	●				○	●							塗装塗替工、伸縮装置取替工
山口県	勝井その2函梁	山口	9	山口市	4.8	33.4	1983	29	B	I				●							●		
山口県	山口市朝田	山口	9	山口市	4.6	35.4	不明	29	B	I				●							●		
山口県	高井その1函梁	山口	9	山口市	5.2	30.6	1983	29	B	I				●							●		
山口県	高井その2函梁	山口	9	山口市	2.6	34.2	1983	29	B	I				●							●		
山口県	高井川橋	山口	9	山口市	32.6	12.2	2000	29	B	I				●							●		
山口県	高井橋	山口	9	山口市	32.6	12.3	1985	26	CI	II	●				○	●							塗装塗替工、伸縮装置取替工
山口県	高井高架橋	山口	9	山口市	50	10	1986	26	CI	II	●				○	●							塗装塗替工、伸縮装置取替工
山口県	朝田高架橋	山口	9	山口市	55	10.3	2000	26	CI	II	●				○	●							断面修復工、伸縮装置取替工
山口県	朝田橋	山口	9	山口市	14.6	27.6	1983							●								●	
山口県	永福橋	山口	9	山口市	7.6	26.1	1985	29	B	I				●							●		
山口県	茶屋橋	山口	9	山口市	7.8	25.3	1984	29	B	I				●							●		
山口県	上郷その1函梁	山口	9	山口市	3.3	26.2	不明	29	B	I				●							●		
山口県	上郷その2函梁	山口	9	山口市	3.3	36	不明	29	B	I				●							●		
山口県	丸山橋	山口	9	山口市	6.2	12.1	1931	29	B	I				●							●		

県・政令市	橋梁名	事務所名	路線名	所在地	橋長(m)	幅員(m)	建設年次	最新の 対策区分		最新の 診断区分 (H26以降)	点検・補修・架替計画										※講ずる 措置の内容		
								点 検 年 度	全 部 材		H26	H27	H28	H29	H30	H31	H32	H33	H34	H35			
											●	●	●	●	●	●	●	●	●	●		●	
山口県	大坪橋	山口	9	山口市	6.7	30.5	1931	29	C2	Ⅲ													断面修復工、伸縮装置取替工
山口県	清水橋(上り)	山口	9	山口市	5	12.8	1931	29	C2	Ⅲ													断面修復工
山口県	清水橋(下り)	山口	9	山口市	5	13.9	1972	29	B	I													
山口県	後地橋(上り)	山口	9	山口市	5.1	12.9	1931	29	B	I													
山口県	後地橋(下り)	山口	9	山口市	5.1	13.9	1972	29	B	I													
山口県	中溝橋(588K711上り)	山口	9	山口市	5	12.2	1972	29	B	I													
山口県	中溝橋(588K711下り)	山口	9	山口市	5	14	1972	29	B	I													
山口県	柳井田橋(上り)	山口	9	山口市	29	12.6	1971	27	B	I		●						●					
山口県	柳井田橋(下り)	山口	9	山口市	29	12.6	1971	27	B	I		●					●						
山口県	山口市小郡(589K785)	山口	9	山口市	2	13.5	1971	29	B	I								●				●	
山口県	1号プレキャスト	山口	9	山口市	2.1	37.5	2010	29	B	I								●				●	
山口県	山口市小郡下郷	山口	9	山口市	2.6	47.5	2012	29	B	I								●				●	
山口県	4号ボックス	山口	9	山口市	3.1	32.8	2012	29	B	I								●				●	
山口県	3号ボックス	山口	9	山口市	3.2	40	2012	29	B	I								●				●	
山口県	山口市小郡大字下郷字	山口	9	山口市	2.1	45	不明	29	B	I								●				●	
山口県	山口市小郡下松北	山口	9	山口市	3.5	79.8	2000	29	B	I								●				●	
山口県	小郡高架橋(下り線)-2	山口	9	山口市	148.5	9.5	2011											●				●	
山口県	小郡高架橋(上り線)	山口	9	山口市	600.8	9.5	2011	29	C1	Ⅱ								●			○	●	塗装塗替工、橋面防水工
山口県	小郡高架橋0N7ノブ(下り)	山口	9	山口市	60.8	9.5	1989	29	B	Ⅱ								●			○	●	支承補修工、断面修復工
山口県	小郡高架橋(下り線)-1	山口	9	山口市	260	9.5	1989	29	C1	Ⅱ								●			○	●	断面修復工
山口県	小郡高架橋0Fランプ(上)	山口	9	山口市	59.3	9.5	2011											●				●	
山口県	小郡高架側歩道橋(下)	山口	9	山口市	69	3.3	1989	28	B	I			●								●		
山口県	小郡高架側歩道橋(上)	山口	9	山口市	69	9.5	2011											●				●	
山口県	入船橋	山口	9	下関市	12.5	21.9	1932											●				●	
山口県	仲之町橋	山口	9	下関市	2.4	22	1932											●				●	
山口県	古都浦橋	山口	9	下関市	12	21.8	1958											●				●	
山口県	待町橋	山口	9	下関市	2.4	21.8	1932	27	B	I		●								●			
山口県	第1黒門橋	山口	9	下関市	3.3	22.2	1932											●				●	
山口県	黒門水路商架	山口	9	下関市	2.9	3.6	不明	27	B	I		●								●			
山口県	第3黒門橋	山口	9	下関市	2.9	19.1	1928											●				●	
山口県	黒門側道橋	山口	9	下関市	3.8	2.2	1928											●				●	
山口県	鳥籠橋	山口	9	下関市	2.4	20.4	1925											●				●	
山口県	貴船橋	山口	9	下関市	2.4	19.9	1925											●				●	
山口県	第1前田橋	山口	9	下関市	3.5	20.1	1925											●				●	
山口県	第2前田橋	山口	9	下関市	2.2	18.8	1925											●				●	
山口県	御家橋	山口	9	下関市	4.4	20.7	1926											●				●	
山口県	唐戸橋	山口	9	下関市	8.2	40.6	1925											●				●	
山口県	岬之町第2商架	山口	9	下関市	2	10	不明											●				●	
山口県	麻生田川橋	山口	188	岩国市	8.8	34.7	1999											●				●	
山口県	今津橋	山口	188	岩国市	3.7	20.2	1939	28	B	Ⅱ		●								○	●		断面修復工
山口県	平田川橋	山口	188	岩国市	17.7	15.5	1999											●				●	
山口県	新寿橋(上り)	山口	188	岩国市	164.5	23.6	2012											●				●	
山口県	新寿橋(下り)	山口	188	岩国市	164.5	23.6	2012											●				●	
山口県	南岩国4丁目商架	山口	188	岩国市	3.6	14.8	1999	28	B	I		●								●			

県・政令市	橋梁名	事務所名	路線名	所在地	橋長(m)	幅員(m)	建設年次	最新の対策区分		最新の診断区分(H26以降)	点検・補修・架替計画											※講ずる措置の内容	
								点検年度	全部材		●：定期点検 ○：補修工事												
											H26	H27	H28	H29	H30	H31	H32	H33	H34	H35			
山口県	岩国4丁目その2函渠	山口	188	岩国市	4.7	14.1	1999	28	B	I				●							●		
山口県	岩国市川下町	山口	188	岩国市	5.7	20	2011	28	B	I				●							●		
山口県	今津川橋	山口	188	岩国市	215.5	13	2007									●						●	
山口県	岩国市橋町その2函渠	山口	188	岩国市	4	20	不明	28	B	I				●							●		
山口県	第2車橋	山口	188	岩国市	2.7	15.5	1953									●						●	
山口県	門前川橋	山口	188	岩国市	312.3	13	2007									●						●	
山口県	第1車橋	山口	188	岩国市	6.8	15.7	1953	29	B	I				●							●		
山口県	門前橋	山口	188	岩国市	190.1	15.1	1951	27	C	II			●				○	●					断面修復工、橋面防水工
山口県	新荒田橋	山口	188	岩国市	4	15.3	1969									●						●	
山口県	横断B×O×O2	山口	188	岩国市	4.3	19.4	2005									●						●	
山口県	南岩国2丁目その3函渠	山口	188	岩国市	5.2	10	2003	28	B	I				●							●		
山口県	南岩国町その2函渠	山口	188	岩国市	4	15	不明	28	B	I				●							●		
山口県	尾津橋	山口	188	岩国市	2.6	17.6	1951									●						●	
山口県	南岩国橋	山口	188	岩国市	2.6	11.1	1950									●						●	
山口県	南岩国町その3函渠	山口	188	岩国市	3	10	不明	28	B	I				●							●		
山口県	天地側道橋	山口	188	岩国市	23	3.1	1974	26	C1	II			●				○	●					塗装塗替工
山口県	天地橋	山口	188	岩国市	20.8	8.6	1950	29	B	I				●							●		
山口県	下片山橋	山口	188	岩国市	8.3	9.1	1955	27	B	I			●							●			
山口県	下片山側道橋(上り)	山口	188	岩国市	8.3	1.7	1955	27	B	I			●							●			
山口県	恵比須橋	山口	188	岩国市	8.3	10.5	1956	26	C1	II			●				○	●					断面修復工
山口県	恵比須側道橋	山口	188	岩国市	10.5	1.9	1958	26	C1	II			●				○	●					鋼桁補修工、支索補修工
山口県	岩国南B・海士路町その2函渠	山口	188	岩国市	2.9	72	1998	28	B	I				●							●		
山口県	岩国南B・海士路町その3函渠	山口	188	岩国市	3.5	64.6	1998	28	B	I				●							●		
山口県	丸子跨線橋	山口	188	岩国市	23.4	10.4	1960	29	B	I				●			●				●		
山口県	丸子橋	山口	188	岩国市	11.2	9	1968									●						●	
山口県	中浜側道橋	山口	188	岩国市	12.5	2.3	1976									●						●	
山口県	中浜橋	山口	188	岩国市	9.5	8.6	1955									●						●	
山口県	下浜橋	山口	188	岩国市	6.1	10.6	1954									●						●	
山口県	黒磯橋	山口	188	岩国市	2.7	10.3	1954									●						●	
山口県	長浜橋	山口	188	岩国市	8.5	9.1	1974	28	B	I				●							●		
山口県	橋本橋	山口	188	岩国市	8.5	10.2	1977									●						●	
山口県	江尻橋	山口	188	岩国市	7.3	9.3	1954									●						●	
山口県	岩国市青木一丁目	山口	188	岩国市	2.7	9.2	1997	28	C1	II				●				○	●				断面修復工
山口県	第3青木橋	山口	188	岩国市	2.4	10.6	1954	27	C1	II			●				○	●					断面修復工
山口県	小萩原跨線橋	山口	188	岩国市	23.3	10.8	1964	29	C1	II				●		●			○				塗装塗替工、断面修復工
山口県	第2青木橋	山口	188	岩国市	4.5	12.4	1954									●						●	
山口県	第1青木橋	山口	188	岩国市	2.7	9.6	1954									●						●	
山口県	岩国市青木町3丁目	山口	188	岩国市	2	5	2009	28	B	I				●							●		
山口県	第4保津橋	山口	188	岩国市	3.7	9.5	1954									●						●	
山口県	岩国市保津町1丁目	山口	188	岩国市	2	7.4	2009	28	B	I				●							●		
山口県	第3保津橋	山口	188	岩国市	2.1	12.4	1943	29	B	I				●								●	
山口県	第2保津橋	山口	188	岩国市	6.3	12.6	1943									●						●	
山口県	第1保津橋	山口	188	岩国市	2.5	15.4	1943									●						●	
山口県	浪の浦跨線橋	山口	188	岩国市	15.7	9.8	1963	29	B	I				●		●							

県・政令市	橋梁名	事務所名	路線名	所在地	橋長(m)	幅員(m)	建設年次	最新の 対策区分		最新の 診断区分 (H26以降)	点検・補修・架替計画 ●：定期点検 ○：補修工事										※講ずる 措置の内容		
								点 検 年 度	全 部 材		H26	H27	H28	H29	H30	H31	H32	H33	H34	H35			
山口県	新町橋	山口	188	岩国市	30.9	6.6	1952							●							●		
山口県	新町側道橋	山口	188	岩国市	32.1	2.4	1971							●								●	
山口県	通津その1函渠	山口	188	岩国市	3.6	12	不明	28	B	I				●					●				
山口県	中町側道橋	山口	188	岩国市	25.6	2.3	1976	27	B	I			●					●					
山口県	中町橋	山口	188	岩国市	11.1	8.5	1951	27	B	I			●					●					
山口県	第2通津橋	山口	188	岩国市	2.7	12.1	1952							●								●	
山口県	通津跨線橋	山口	188	岩国市	20.4	8.9	1961	29	C1	II				●				●	○	●		塗装塗替工、支承補修工	
山口県	通津跨線側道橋	山口	188	岩国市	28.5	2.8	1987	29	C1	I				●				●		●			
山口県	第1通津橋	山口	188	岩国市	4.3	11.3	1952							●								●	
山口県	長野橋	山口	188	岩国市	12.1	18.3	1952	29	C2	III				●					○	●		断面修復工	
山口県	小治橋	山口	188	岩国市	4	12.1	1955	27	B	I			●					●					
山口県	唐穂橋	山口	188	岩国市	4.4	10.8	1958	26	B	I			●				●						
山口県	堀田函渠	山口	188	岩国市	4.8	9.8	不明	28	B	I				●					●				
山口県	千鳥橋	山口	188	岩国市	78	8.7	1960	27	C1	I			●					●					
山口県	千鳥側道橋	山口	188	岩国市	78	2.5	1977	27	C1	II			●				○	●				塗装塗替工、支承補修工	
山口県	堂本函渠	山口	188	岩国市	2	8.2	不明	28	B	I				●					●				
山口県	神通橋	山口	188	岩国市	16.7	9.4	1962	29	C2	III				●					○	●		移動制限装置工、断面修復工	
山口県	神通側道橋	山口	188	岩国市	18	1.7	1970	26	B	I			●				●						
山口県	由宇跨線橋側道橋	山口	188	岩国市	37.5	3.5	2000	29	B	I				●					●				
山口県	由宇跨線橋	山口	188	岩国市	18.4	9.7	1964	29	B	I				●					●				
山口県	有家橋	山口	188	岩国市	25	9.4	1965	29	C1	II				●					○	●		断面修復工	
山口県	水尻橋	山口	188	岩国市	5	12.8	1977	26	B	I			●				●						
山口県	宗広橋	山口	188	岩国市	2.3	9.8	1952	27	C1	II				●				○	●			下部工補修工	
山口県	第10神東橋	山口	188	岩国市	3	10	1952							●								●	
山口県	第9神東橋	山口	188	岩国市	2	12.5	1952	26	C2	III			●				○	●				断面修復工	
山口県	第8神東橋	山口	188	岩国市	2.5	9.5	1952	27	B	I			●					●					
山口県	神東その3函渠	山口	188	岩国市	2.6	9	2005	28	B	I				●					●				
山口県	第7神東橋	山口	188	岩国市	2.2	10.4	1952	27	B	I			●					●					
山口県	第6神東橋	山口	188	岩国市	3.1	10.2	1952							●								●	
山口県	神東その8函渠	山口	188	岩国市	2.1	25.6	不明	28	C1	II				●					○	●		断面修復工、ひび割れ補修工	
山口県	第5神東橋	山口	188	岩国市	3	10.8	1952	28	A	I				●					●				
山口県	一藤川橋	山口	188	岩国市	4.2	9.7	1948	28	B	I				●					●				
山口県	横断B×O×O2	山口	188	岩国市	4.5	6	2007							●								●	
山口県	第4神東橋	山口	188	岩国市	2.3	10.5	1953	28	B	I				●					●				
山口県	神東その5函渠	山口	188	岩国市	2.4	10	不明	28	B	I				●					●				
山口県	第3神東橋	山口	188	岩国市	2.2	10.1	1953	27	B	I			●					●					
山口県	丸岩函渠	山口	188	岩国市	2.8	9	不明	28	B	I				●					●				
山口県	第2神東橋	山口	188	岩国市	2.5	8.7	1953	27	B	I			●					●					
山口県	相地跨線橋	山口	188	岩国市	66	12.5	1994	29	C1	I				●				●		●			
山口県	神代橋	山口	188	柳井市	34	8.8	1965	29	C1	II				●					○	●		断面修復工	
山口県	神代側道橋	山口	188	柳井市	28	2.6	1980	29	B	I				●								●	
山口県	第2神代橋	山口	188	柳井市	2.5	8.7	1964	26	B	I			●				●						
山口県	第1神代橋	山口	188	柳井市	2.5	9.4	1964	27	C1	II				●				○	●			断面修復工、ひび割れ補修工	
山口県	神代その1函渠	山口	188	柳井市	3.1	10.2	不明	28	C1	II				●					○	●		断面修復工	

県・政令市	橋梁名	事務所名	路線名	所在地	橋長(m)	幅員(m)	建設年次	最新の 対策区分		最新の 診断区分 (H26以降)	点検・補修・架替計画 ●：定期点検 ○：補修工事										※講ずる 措置の内容		
								点 検 年 度	全 部 材		H26	H27	H28	H29	H30	H31	H32	H33	H34	H35			
山口県	瀬見跨線橋	山口	188	柳井市	40.4	9.2	1963	29	C2	Ⅲ													断面修復工、伸縮装置取替工
山口県	石神橋	山口	188	柳井市	12.5	11.8	1963	26	C1	Ⅱ	●				○	●							断面修復工
山口県	石神側道橋	山口	188	柳井市	14.5	2.6	1979	26	C2	Ⅲ	●				○	●							鋼桁補修工、断面修復工
山口県	第5大島橋	山口	188	柳井市	2.4	8.8	1946	28	B	I			●						●				
山口県	第4大島橋	山口	188	柳井市	2.8	9.2	1946	28	B	I			●						●				
山口県	第3大島橋	山口	188	柳井市	2.2	7.4	1946	28	B	I			●						●				
山口県	第2大島橋	山口	188	柳井市	2.9	10	1946	26	C2	Ⅲ	●				○	●							断面修復工
山口県	第1大島橋	山口	188	岩国市	3	9.8	1939	28	B	I			●						●				
山口県	第4遠崎橋	山口	188	柳井市	2	10	1939	28	B	I			●						●				
山口県	第3遠崎橋	山口	188	柳井市	2.1	10	1939	27	B	I		●						●					
山口県	第2遠崎橋	山口	188	柳井市	2.2	10.1	1939	27	B	I		●						●					
山口県	第1遠崎橋	山口	188	柳井市	2.1	10.1	1939	27	B	I		●						●					
山口県	久保田橋	山口	188	柳井市	4.1	9.1	1957	28	B	I			●						●				
山口県	沖の浦橋	山口	188	柳井市	4.1	9.1	1956								●							●	
山口県	沖の前橋	山口	188	柳井市	4.8	10.3	1946	28	M	I			●						●				
山口県	太田川橋B×X	山口	188	柳井市	4	23.9	2014	28	B	I			●						●				
山口県	江ノ浦川橋B×X	山口	188	柳井市	4	30.5	2014								●							●	
山口県	房田川橋	山口	188	柳井市	17.8	16.5	2006	26	B	I	●					●							
山口県	新柳井大橋	山口	188	柳井市	329.5	12.5	2003								●							●	
山口県	古開作その5函梁	山口	188	柳井市	2.1	88.6	不明	28	C1	Ⅱ			●				○	●					断面修復工
山口県	古開作その7函梁	山口	188	柳井市	3.3	32	1991	28	B	I			●						●				
山口県	古開作その4函梁	山口	188	柳井市	2.6	28.4	不明	28	B	I			●						●				
山口県	古開作その2函梁	山口	188	柳井市	5.2	15.6	不明	28	B	I			●						●				
山口県	古開作その3函梁	山口	188	柳井市	2.6	12.6	不明	28	B	I			●						●				
山口県	第1古開作橋	山口	188	柳井市	2.1	8.6	1947								●							●	
山口県	田布路木橋	山口	188	柳井市	29.4	8.8	1972	26	C2	Ⅲ	●				○	●							鋼桁補修工
山口県	田布路木側道橋	山口	188	柳井市	29	2.6	1979	26	C1	Ⅱ	●				○	●							鋼桁補修工、伸縮装置取替工
山口県	柳井地下道	山口	188	柳井市	6	10	不明	28	C1	I			●						●				
山口県	紹仙寺橋	山口	188	平生町	3.3	11	1947								●							●	
山口県	第2宇佐木橋	山口	188	平生町	3.8	11.3	1947								●							●	
山口県	土丸尾側道橋(上り)	山口	188	平生町	3.2	2	1947								●							●	
山口県	土丸尾側道橋(下り)	山口	188	平生町	3.4	2.3	1947								●							●	
山口県	土丸尾橋	山口	188	平生町	3	11.3	1947								●							●	
山口県	宇佐木その1函梁	山口	188	平生町	2.4	16.4	不明								●							●	
山口県	第1宇佐木橋	山口	188	平生町	5	10.4	1947								●							●	
山口県	十八割1号水路函梁	山口	188	平生町	3.1	32.6	1988	28	B	I			●						●				
山口県	豊田3号水路函梁	山口	188	平生町	2.4	23.2	1987	28	B	I			●						●				
山口県	豊田1号函梁	山口	188	平生町	4.8	19.8	1987	28	B	I			●						●				
山口県	豊田1号水路函梁	山口	188	平生町	2.4	28	1987	28	B	I			●						●				
山口県	吉原3号函梁	山口	188	平生町	3.6	20	1987	28	B	I			●						●				
山口県	吉原2号函梁	山口	188	平生町	4.2	22.4	1987	28	B	I			●						●				
山口県	吉原1号函梁	山口	188	平生町	2.7	22.4	1987	28	B	I			●						●				
山口県	吉原1号水路函梁	山口	188	平生町	2.6	29.6	1987	28	B	I			●						●				
山口県	坂ノ下1号函梁	山口	188	平生町	3.2	19.6	1987	27	B	I		●							●				







県・政令市	橋梁名	事務所名	路線名	所在地	橋長(m)	幅員(m)	建設年次	最新の 対策区分		最新の 診断区分 (H26以降)	点検・補修・架替計画 ●：定期点検 ○：補修工事										※講ずる 措置の内容
								点 検 年 度	全 部 材		H26	H27	H28	H29	H30	H31	H32	H33	H34	H35	
山口県	磯地橋	山口	190	宇部市	11.5	22.9	1980	29	B	I				●						●	
山口県	浜田橋	山口	190	宇部市	14.1	15.8	1966	29	B	I				●						●	
山口県	新沢渡橋	山口	190	宇部市	21	17.7	1997	29	B	I				●						●	
山口県	西岐波その2函梁	山口	190	宇部市	2.3	16	1970	27	B	I			●					●			
山口県	宇部市大字西岐波	山口	190	宇部市	3.8	16	1970	27	C1	II			●			○	●				断面修復工
山口県	江頭第1側道橋	山口	190	宇部市	11	2.1	1971	29	B	I				●						●	
山口県	江頭第2側道橋	山口	190	宇部市	9.4	2.4	1977	29	C1	II				●					○	●	塗装塗替工、断面修復工
山口県	江頭橋	山口	190	宇部市	9.5	15.8	1966	29	C2	III				●					○	●	断面修復工
山口県	常盤橋(下り)	山口	190	宇部市	7.8	14.8	1966	29	B	I				●						●	
山口県	常盤橋(上り)	山口	190	宇部市	9	13.7	1966	29	B	I				●						●	
山口県	清上橋(16k591)	山口	190	宇部市	2.2	38	1966	29	B	I				●						●	
山口県	則貞その1函梁	山口	190	宇部市	2.6	24.8	不明	27	B	I			●						●		
山口県	則貞その2函梁	山口	190	宇部市	2	52	1976	27	B	I			●						●		
山口県	則貞その3函梁	山口	190	宇部市	6	30	不明	27	B	I			●						●		
山口県	赤澤函梁	山口	190	宇部市	2.8	27.5	不明	27	B	I			●						●		
山口県	芝中跨線橋(上り)	山口	190	宇部市	14.5	10.9	1980							●					●		●
山口県	芝中跨線橋(下り)	山口	190	宇部市	14.5	10.9	1978							●					●		●
山口県	笹山町その2函梁	山口	190	宇部市	5.4	26	不明	27	B	I			●						●		
山口県	新川橋	山口	190	宇部市	38.9	18.7	1952	29	B	I				●						●	
山口県	新川側道橋	山口	190	宇部市	41.1	4.5	1978							●						●	
山口県	平原東跨道橋	山口	190	宇部市	21.9	14.2	1966	29	C2	III				●					○	●	支保補修工、断面修復工
山口県	平原東跨道側道橋	山口	190	宇部市	21.9	3.8	2003	29	B	I				●						●	
山口県	平原跨線橋	山口	190	宇部市	12.5	14.1	1966	27	C1	II			●				○	●			伸縮装置取替工、断面修復工
山口県	平原跨道橋	山口	190	宇部市	16.9	14.2	1965	29	B	I				●						●	
山口県	平原跨道側道橋	山口	190	宇部市	16.9	3.8	2006	29	B	I				●						●	
山口県	平原橋	山口	190	宇部市	11.9	14.2	1965	29	B	I				●						●	
山口県	平原側道橋	山口	190	宇部市	11.9	3.8	2003	29	B	I				●						●	
山口県	厚東川新橋(上り)	山口	190	宇部市	368.5	18.7	1997	29	B	I				●						●	
山口県	厚東川新橋(下り)	山口	190	宇部市	368.6	11	1965							●						●	
山口県	東割橋(上り)	山口	190	宇部市	22.5	10.2	2003	29	B	I				●						●	
山口県	東割橋(下り)	山口	190	宇部市	22.5	10.2	2003	29	B	I				●						●	
山口県	第1妻橋	山口	190	宇部市	2.5	16.2	1965	29	B	I				●						●	
山口県	宇部市大字妻崎開作	山口	190	宇部市	2.3	23.3	2002	27	B	I			●						●		
山口県	宇部市大字妻崎開作	山口	190	宇部市	2.3	40.2	不明	27	B	I			●						●		
山口県	中川橋	山口	190	宇部市	33.6	32.5	1996	29	B	I				●						●	
山口県	崎橋	山口	190	宇部市	2.5	17.6	1944	29	B	I				●						●	
山口県	西割その1函梁	山口	190	宇部市	3.4	35	1944	28	A	I				●					●		
山口県	西割その2函梁	山口	190	宇部市	2	8.9	2006	28	B	I				●						●	
山口県	流川その1函梁	山口	190	宇部市	3.1	24.4	不明	27	B	I			●						●		
山口県	梅田橋	山口	190	宇部市	13.5	35.4	1979	29	B	I				●						●	
山口県	丸河内その1函梁	山口	190	山陽小野田市	4	32	1972	27	B	I			●						●		
山口県	丸河内その2函梁	山口	190	山陽小野田市	3.4	29.6	1972	27	B	I			●						●		
山口県	南中川跨線橋	山口	190	山陽小野田市	47	19.4	1973	27	C1	II			●				○	●			伸縮装置取替工、断面修復工
山口県	瀧井跨道橋	山口	190	山陽小野田市	9.5	8.5	1973	29	B	I				●						●	





県・政令市	橋梁名	事務所名	路線名	所在地	橋長(m)	幅員(m)	建設年次	最新の 対策区分		最新の 診断区分 (H26以降)	点検・補修・架替計画 ●：定期点検 ○：補修工事										※講ずる 措置の内容		
								点 検 年 度	全 部 材		H26	H27	H28	H29	H30	H31	H32	H33	H34	H35			
山口県	本郷橋	山口	191	下関市	13.6	8.4	1966	27	B	I		●					●						
山口県	第1字賀橋	山口	191	下関市	5.5	9.4	1966	27	C1	II		●				○	●						断面修復工
山口県	望誓跨線橋	山口	191	下関市	17	8.3	1966							●								●	
山口県	第2字賀橋	山口	191	下関市	2.1	21.5	1966	28	A	I			●						●				
山口県	境川橋	山口	191	長門市	17.2	8.3	1960	29	B	I				●							●		
山口県	境川側道橋	山口	191	長門市	19.3	2.8	1985	29	B	I				●							●		
山口県	不明(道路橋)	山口	191	長門市	27	3	1959							●								●	
山口県	下台跨線側道橋	山口	191	長門市	19	2.8	1984	27	C1	I		●					●						
山口県	下台跨線橋	山口	191	長門市	11.6	8.7	1959	27	C1	II		●				○	●						断面修復工、防護補工
山口県	隔田第1側道橋	山口	191	長門市	7.3	1.7	1951	27	C1	II		●				○	●						断面修復工
山口県	第1隔田橋	山口	191	長門市	7.2	8.3	1951	27	B	I		●					●						
山口県	隔田第2側道橋	山口	191	長門市	4.5	2.3	1951	27	B	I		●					●						
山口県	第2隔田橋	山口	191	長門市	3.5	8.2	1951	27	B	I		●					●						
山口県	緑橋	山口	191	長門市	73	6.8	1951	29	B	I				●							●		
山口県	緑橋側道橋	山口	191	長門市	73	2.5	1976	29	B	I				●							●		
山口県	清水床版橋	山口	191	長門市	2.7	10.6	1951	28	B	I			●						●				
山口県	清内跨道橋	山口	191	長門市	4.7	8.2	1957	29	B	I				●							●		
山口県	清内跨道側道橋	山口	191	長門市	6.7	1.7	1957	26	B	I		●					●						
山口県	有宗跨線側道橋	山口	191	長門市	16.4	2.3	1972	27	B	I		●					●						
山口県	有宗跨線橋	山口	191	長門市	10.9	8	1957	27	C1	II		●				●○							剥落防止対策工、止水対策工
山口県	正明市地下道	山口	191	長門市	3.6	50	不明	27	B	I		●					●						
山口県	上ヶ田函梁	山口	191	長門市	2.6	25.7	1989	28	B	I			●							●			
山口県	西室木函梁	山口	191	長門市	2.4	128.9	1988	28	B	I			●							●			
山口県	西室木橋(上り)	山口	191	長門市	6.4	7.3	1990	26	B	I		●					●						
山口県	西室木橋(中央)	山口	191	長門市	7.1	8.6	1990	27	B	I		●					●						
山口県	西室木橋(下り)	山口	191	長門市	6.2	11.4	1990	26	B	I		●					●						
山口県	西室木側道橋	山口	191	長門市	6.4	9.1	1990	27	B	I		●					●						
山口県	藤中地下道	山口	191	長門市	3.6	80	不明	27	B	I		●					●						
山口県	榎田その1函梁	山口	191	長門市	2	23.6	1988	28	B	I			●							●			
山口県	網田橋	山口	191	長門市	3.6	7.9	1957	26	B	I		●					●						
山口県	網田第1函梁	山口	191	長門市	3.5	4	1989	28	A	I			●							●			
山口県	歴敷橋	山口	191	長門市	4.1	8	1951	26	B	I		●					●						
山口県	ケイガ迫函梁	山口	191	長門市	2.4	26	1990	28	B	I			●							●			
山口県	沢江川橋	山口	191	長門市	17.7	16.8	1987	26	B	I		●					●						
山口県	浅田川橋	山口	191	長門市	15.5	16.8	1994	26	B	I		●					●						
山口県	浅田橋	山口	191	長門市	20	18.3	1994	26	B	I		●					●						
山口県	平野跨道橋	山口	191	萩市	36.1	5.2	1993	26	B	I		●					●						
山口県	二條窪川橋	山口	191	長門市	19.4	18.3	1993	26	B	I		●					●						
山口県	大竹川橋	山口	191	長門市	11.5	21.6	1993	28	B	I			●							●			
山口県	扇月側道橋(下り)	山口	191	長門市	51	2.4	1989	29	B	I				●							●		
山口県	扇月橋	山口	191	長門市	51	7.5	1958	29	B	I				●							●		
山口県	扇月側道橋(上り)	山口	191	長門市	51	2.5	1977	29	C1	II				●			○	●					塗装塗替工、断面修復工
山口県	第1下焼河内橋	山口	191	長門市	4.5	11.2	1958	28	B	I			●							●			
山口県	下焼河内函梁	山口	191	長門市	3.1	3.5	1994	28	A	I			●							●			

県・政令市	橋梁名	事務所名	路線名	所在地	橋長(m)	幅員(m)	建設年次	最新の 対策区分		最新の 診断区分 (H26以降)	点検・補修・架替計画 ●：定期点検 ○：補修工事										※講ずる 措置の内容	
								点 検 年 度	全 部 材		H26	H27	H28	H29	H30	H31	H32	H33	H34	H35		
山口県	第2下焼河内橋	山口	191	長門市	3.4	18.4	1958	28	A	I				●					●			
山口県	高取橋	山口	191	長門市	2	10.7	1958	29	B	I				●						●		
山口県	上高取橋	山口	191	長門市	2.4	9.1	1958	29	B	I				●						●		
山口県	第1磯地橋	山口	191	長門市	5.7	9.6	1958	27	B	I			●						●			
山口県	第2磯地橋	山口	191	長門市	3.9	7.9	1958	27	C1	II			●				○	●				断面修復工
山口県	前田橋	山口	191	長門市	4.6	9.3	1958	27	B	I			●						●			
山口県	遠分跨道橋	山口	191	長門市	6	9.2	1966	29	B	I				●						●		
山口県	三見その1函梁	山口	191	萩市	2	9	1999	28	B	I				●					●			
山口県	中山橋	山口	191	萩市	3.1	10.3	1966	28	B	II				●				○	●			断面修復工
山口県	第1玉江橋	山口	191	萩市	4.1	10.3	1966	28	B	II				●				○	●			断面修復工、伸縮装置取替工
山口県	白水側道橋	山口	191	萩市	20.5	3.3	1979	26	C1	II	●					○	●					塗装塗替工、伸縮装置取替工
山口県	白水橋	山口	191	萩市	20	8.2	1966	26	C2	III	●					○	●					断面補修工、ひび割れ補修工
山口県	東宇玉函梁	山口	191	萩市	3.5	3.9	不明	28	B	I				●						●		
山口県	玉江跨線橋	山口	191	萩市	43.7	12	1974	27	C1	II			●					●○				断面修復工、伸縮装置取替工
山口県	玉江橋	山口	191	萩市	210	10.3	1962	26	C1	II	●					○	●					塗装塗替工、支承補修工
山口県	玉江側道橋	山口	191	萩市	210	3.8	1979	27	C1	I			●						●			
山口県	平安古橋	山口	191	萩市	2.7	12.6	1962	28	B	I				●						●		
山口県	藍場橋	山口	191	萩市	3.8	12.3	1962	28	B	II				●				○	●			断面修復工
山口県	萩市大字江向	山口	191	萩市	3.5	53.1	2002	27	C1	II			●				○	●				止水対策工
山口県	土原第1函梁	山口	191	萩市	2.1	23	不明	27	B	I				●					●			
山口県	土原第3函梁	山口	191	萩市	2.1	22.7	不明	28	B	I				●						●		
山口県	土原第4函梁	山口	191	萩市	2.2	20.7	不明	28	B	I				●						●		
山口県	萩市大字土原	山口	191	萩市	3.2	30	不明	27	C1	II			●				○	●				断面修復工
山口県	土原第5函梁	山口	191	萩市	2.1	24.6	不明	27	C1	II			●				○	●				断面修復工
山口県	萩市大字土原	山口	191	萩市	3.2	30	不明	27	C1	II			●				○	●				断面修復工
山口県	土原その3函梁	山口	191	萩市	3.2	30	不明	28	B	I				●						●		
山口県	萩橋	山口	191	萩市	153.6	16.6	1968	29	B	I				●							●	
山口県	椿東第2函梁	山口	191	萩市	3.6	19	不明	28	B	I				●						●		
山口県	椿東第3函梁	山口	191	萩市	2.5	12.5	不明	28	C1	II				●				○	●			断面修復工
山口県	小畑橋	山口	191	萩市	11.1	11.7	1936	26	C2	III	●					○	●					断面補修工、ひび割れ補修工
山口県	小畑側道橋	山口	191	萩市	13.5	4.6	1975	29	C1	II				●					○	●		断面修復工
山口県	新尻橋	山口	191	萩市	3	12.3	1936	29	B	I				●						●		
山口県	第1小畑橋	山口	191	萩市	3.8	11.6	1936									●					●	
山口県	萩市大字椿東(椿東函梁)	山口	191	萩市	2	13.5	1996	28	A	I				●						●		
山口県	白坂橋	山口	191	萩市	6.5	15.8	1954	26	B	I	●							●				
山口県	古川橋	山口	191	萩市	3.5	14.7	1971	29	B	I				●							●	
山口県	大井側道橋(上り)	山口	191	萩市	46.5	2.5	1974	26	C2	III	●					○	●					塗装塗替工
山口県	大井橋	山口	191	萩市	44.5	6.5	1936	29	B	I				●							●	
山口県	大井側道橋(下り)	山口	191	萩市	46.5	2.5	1974	26	C1	II	●					○	●					塗装塗替工
山口県	島田函梁	山口	191	萩市	2	16.8	1999	28	B	I				●						●		
山口県	佐々古函梁	山口	191	萩市	3.5	9.9	不明	28	B	I				●						●		
山口県	礪平第3函梁	山口	191	阿武町	2	11.7	1972	28	C1	II				●				○	●			断面修復工、ひび割れ補修工
山口県	礪平第2函梁	山口	191	阿武町	2.3	11.4	1973	28	B	I				●						●		
山口県	釜屋側道橋	山口	191	萩市	50.5	1.8	1979	26	C1	II	●					○	●					断面修復工、伸縮装置取替工

県・政令市	橋梁名	事務所名	路線名	所在地	橋長(m)	幅員(m)	建設年次	最新の 対策区分		最新の 診断区分 (H26以降)	点検・補修・架替計画 ●：定期点検 ○：補修工事											※講ずる 措置の内容	
								点 検 年 度	全 部 材		H26	H27	H28	H29	H30	H31	H32	H33	H34	H35			
山口県	釜屋橋	山口	191	阿武町	46.1	7.3	1968	29	B	I							●					●	
山口県	第1釜屋橋	山口	191	萩市	2.6	12	1962	29	B	I							●					●	
山口県	東光寺函渠	山口	191	阿武町	2.3	21	1978	28	B	I				●							●		
山口県	生平函渠	山口	191	阿武町	2	13.7	1978	28	B	I				●							●		
山口県	梶田橋	山口	191	阿武町	5.3	10	1975	29	B	I							●				●		
山口県	木と跨線橋	山口	191	阿武町	55.4	10	1976															●	
山口県	裾ヶ谷川橋	山口	191	阿武町	6.3	11.1	1972	29	B	I							●					●	
山口県	迫田橋	山口	191	阿武町	9.5	11.2	1972	29	CI	II							●				○	●	断面修復工
山口県	長嶮第1函渠	山口	191	阿武町	2.4	10.7	1973	28	CI	II							●				○	●	断面修復工
山口県	椿原第1函渠	山口	191	阿武町	2.4	13.6	1973	28	CI	II							●				○	●	断面修復工、ひび割れ補修工
山口県	椿原第3函渠	山口	191	阿武町	3.1	30	1974	28	CI	II							●				○	●	断面修復工、ひび割れ補修工
山口県	宇田橋	山口	191	阿武町	31	10.1	1971	29	B	I							●					●	
山口県	石田函渠	山口	191	阿武町	4.2	10.5	1971	28	B	I							●					●	
山口県	長濱第2函渠	山口	191	阿武町	2.9	9.7	1977	28	B	I							●					●	
山口県	宇田郷跨線橋	山口	191	阿武町	44	10	1977	27	CI	II				●						●			塗装塗替工、伸縮装置取替工
山口県	中尾無函渠	山口	191	阿武町	2.6	19	不明	28	B	I							●					●	
山口県	新惣郷跨線橋	山口	191	阿武町	10.1	9.8	1976	29	B	I							●					●	
山口県	河原第1函渠	山口	191	阿武町	3.7	15	不明	28	B	I							●					●	
山口県	河原第2函渠	山口	191	阿武町	3.5	12	1975	28	B	I							●					●	
山口県	新宮函渠	山口	191	阿武町	3.7	24.5	1975	28	B	I							●					●	
山口県	相畑函渠	山口	191	阿武町	2.4	13.5	1975	28	B	I							●					●	
山口県	新中畑橋	山口	191	阿武町	16	12.8	1976	26	CI	II				●						○	●		止水対策工
山口県	高砂函渠	山口	191	萩市	3.1	27.5	1974	28	B	I							●					●	
山口県	長谷川函渠	山口	191	萩市	2	12	不明	28	B	I							●					●	
山口県	笠松函渠	山口	191	萩市	2.6	23.8	1973	28	B	I							●					●	
山口県	中津函渠	山口	191	萩市	4.3	103	1973	28	CI	II							●				○	●	断面修復工
山口県	須佐函渠	山口	191	萩市	3	10	不明	28	B	I							●					●	
山口県	中津第2函渠	山口	191	萩市	3.7	14	1973	28	B	I							●					●	
山口県	原田橋	山口	191	萩市	10.4	9.7	1968	29	B	I							●					●	
山口県	水海側道橋	山口	191	萩市	16.1	1.8	1977	26	CI	II				●						○	●		支承補修工、伸縮装置取替工
山口県	水海橋	山口	191	萩市	18.1	8.8	1966	26	CI	II				●						○	●		断面修復工、伸縮装置取替工
山口県	津田橋	山口	191	萩市	10.1	10	1966	29	B	I							●					●	
山口県	瀬戸橋	山口	191	萩市	10.1	10	1966	29	B	I							●					●	
山口県	中屋橋	山口	191	萩市	6.4	10	1966	29	B	I							●					●	
山口県	三原橋	山口	191	萩市	7.5	10.8	1973	29	B	I							●					●	
山口県	畑第1函渠	山口	191	萩市	3	17	不明	28	B	I							●					●	
山口県	畑第2函渠	山口	191	萩市	2.7	13	不明	28	B	I							●					●	
山口県	正年坊橋	山口	191	萩市	3.4	5.1	1962	29	B	I							●					●	
山口県	江津小橋	山口	191	萩市	2.4	10.5	不明	28	B	I							●					●	
山口県	江津橋	山口	191	萩市	21.3	9.8	1962	29	B	I							●					●	
山口県	片上町函渠	山口	191	萩市	2.4	40	不明	28	B	I							●					●	
山口県	須湯橋	山口	191	萩市	99	10.2	1972	27	B	I				●							●		
山口県	第1市味橋	山口	191	萩市	10.4	9.3	1974	29	B	I							●					●	
山口県	長島函渠	山口	191	萩市	2.4	12.8	1973	28	B	I							●					●	





