

# 大橋川向島地区護岸整備説明資料



平成26年2月14日  
国土交通省 出雲河川事務所

# 【向島地区護岸整備の変更】

## ◆第3回アドバイザー会議のご意見等による変更箇所

- ①スロープ  
堤防天端から水際遊歩道へ降りる階段をスロープに変更
- ②堤防天端舗装  
堤防天端の舗装を土系舗装から脱色アスファルト舗装に変更
- ③法止め石端部処理  
堤防法尻の法止め石の端部処理方法を変更
- ④階段  
展望テラス側の端部処理方法を変更
- ⑤水際遊歩道の排水処理  
遊歩道上に水が溜まらないよう配慮
- ⑥石積み護岸  
くにびき大橋上の堤内側に石積み擁壁を設置

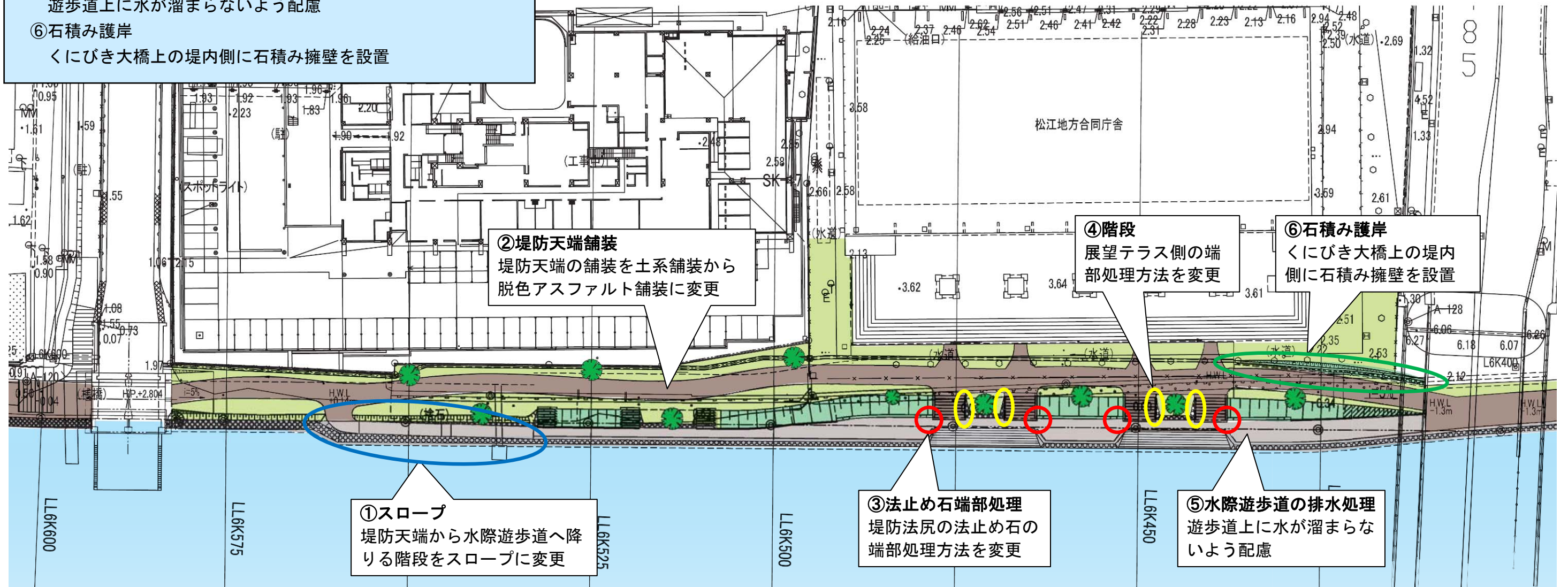

### ①スロープ

- ・堤防天端から水際遊歩道へ降りる階段をスロープに変更
- ・スロープの勾配は、身障者や高齢者が無理なく利用出来る5%に設定（「道路の移動円滑化整備ガイドライン」の車いすや高齢者の登坂可能な勾配）
- ・スロープの中間に平場を設置

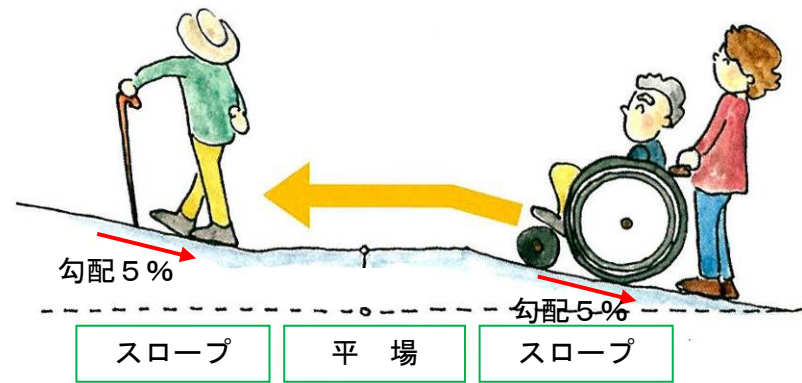
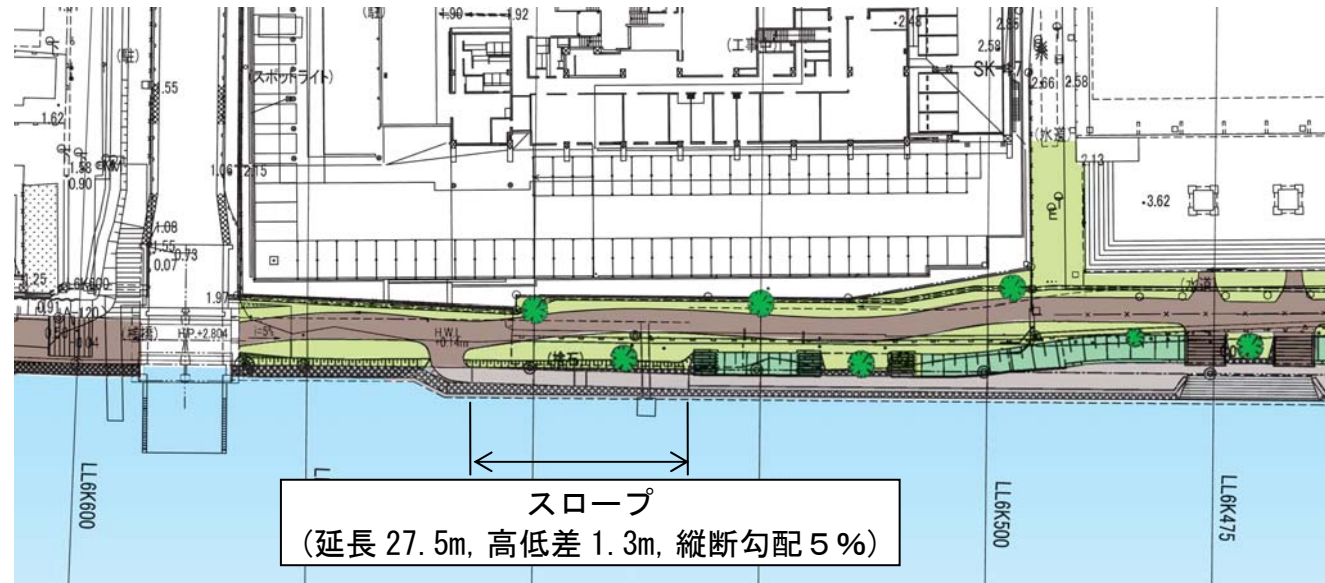

スロープの勾配

### ②堤防天端舗装

- ・堤防天端の舗装は、維持管理を踏まえて土系舗装から脱色アスファルト舗装に変更



脱色アスファルトの例

### ③法止め石端部処理

- ・堤防法尻の法止め石の端部処理方法を変更

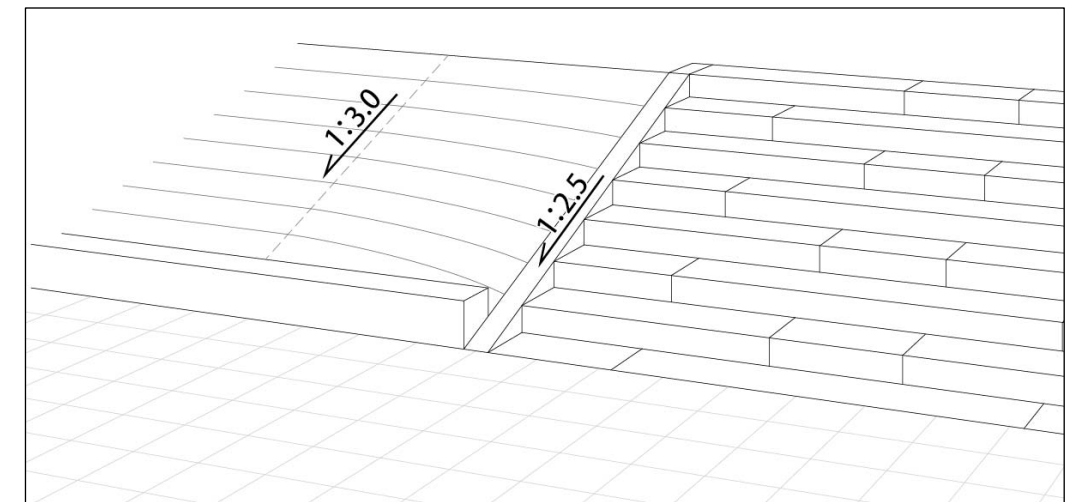
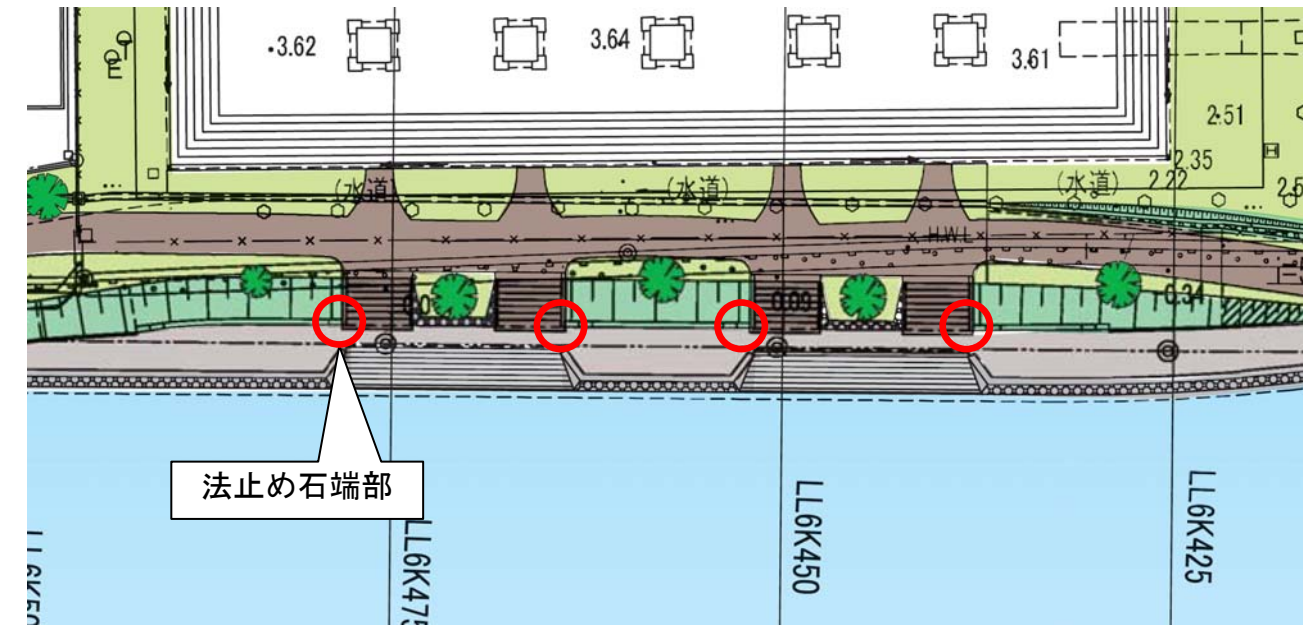

変更前

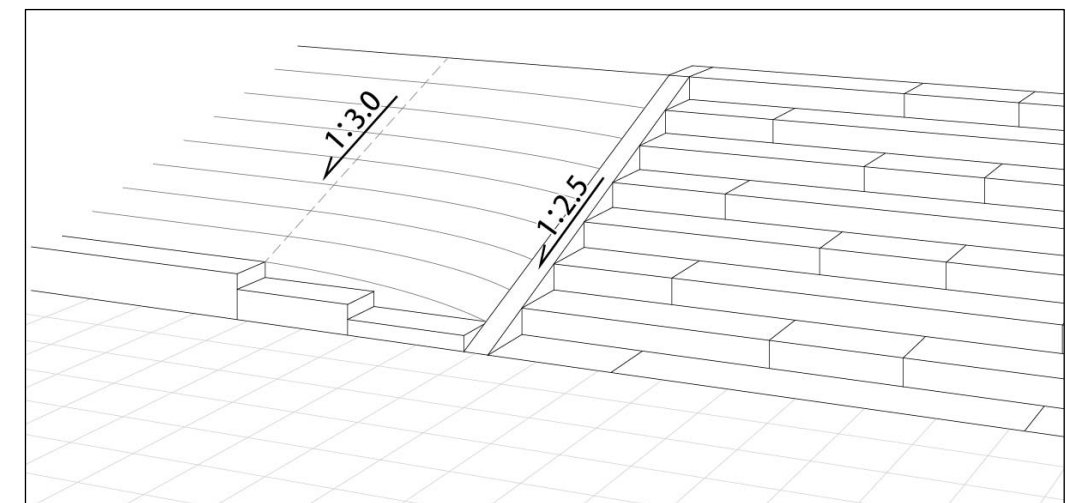
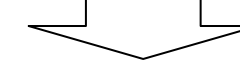

変更後

#### ④階段

- ・ 階段の展望テラス側の地覆（縁石）をなくし、排水用の溝を設置

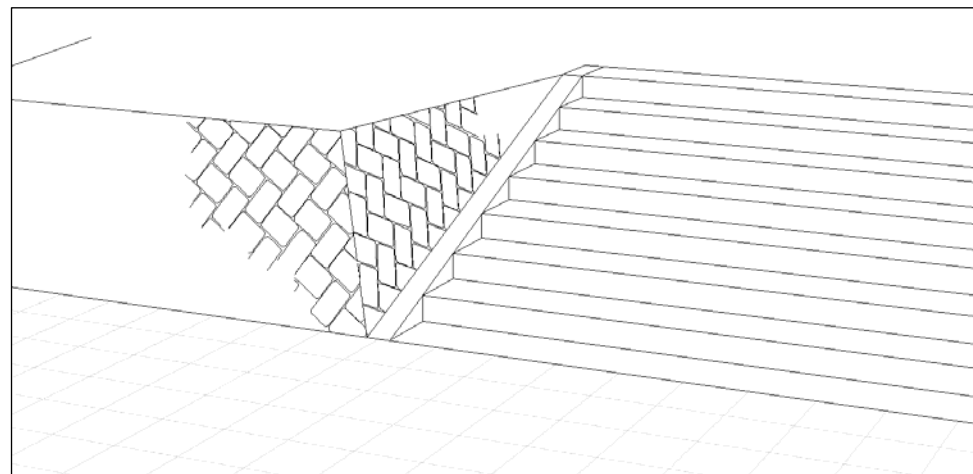
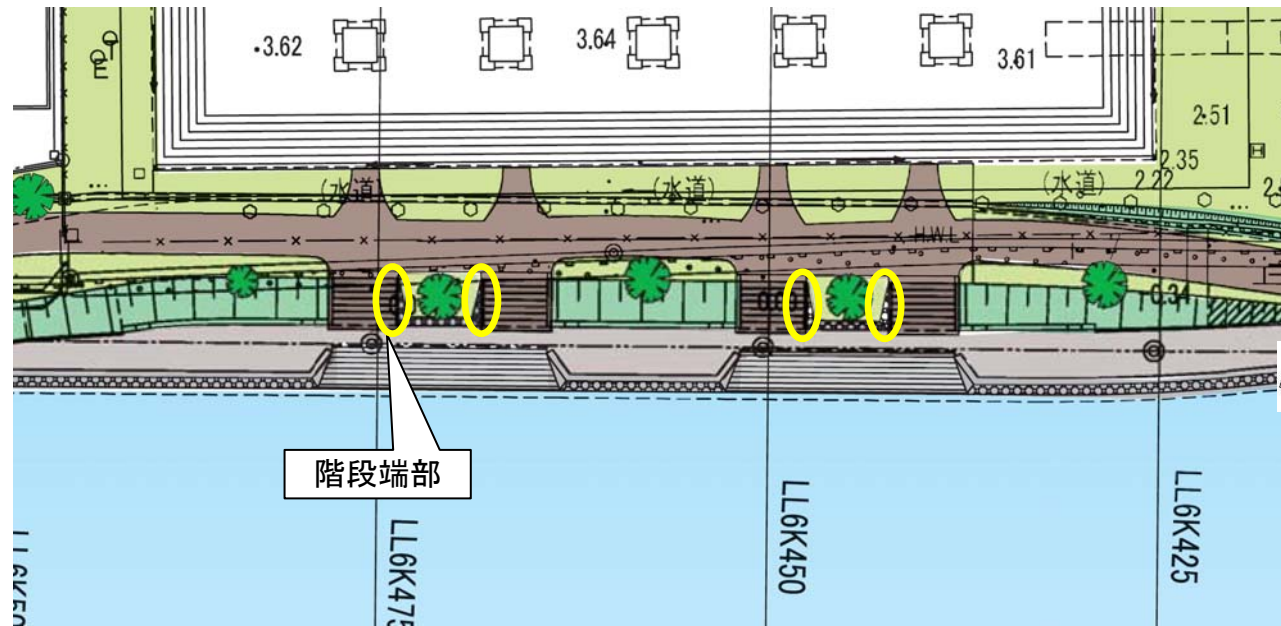

変更前

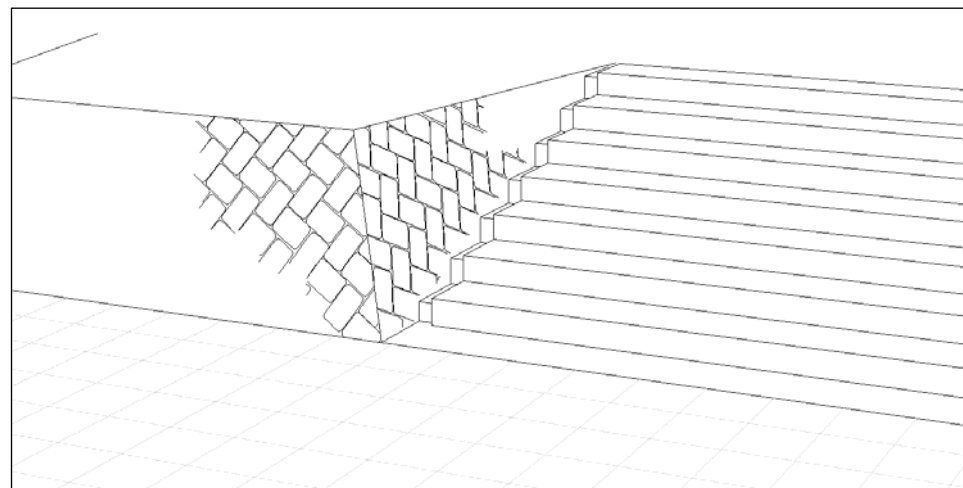
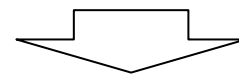

変更後



階段端部の排水溝の例

#### ⑤水際遊歩道の排水処理

- ・ 水際遊歩道に水が溜まってコケなどが繁茂しないよう、横断勾配（2%）を設け、施工時にも石積み擁壁の天端石が遊歩道より高くないよう配慮

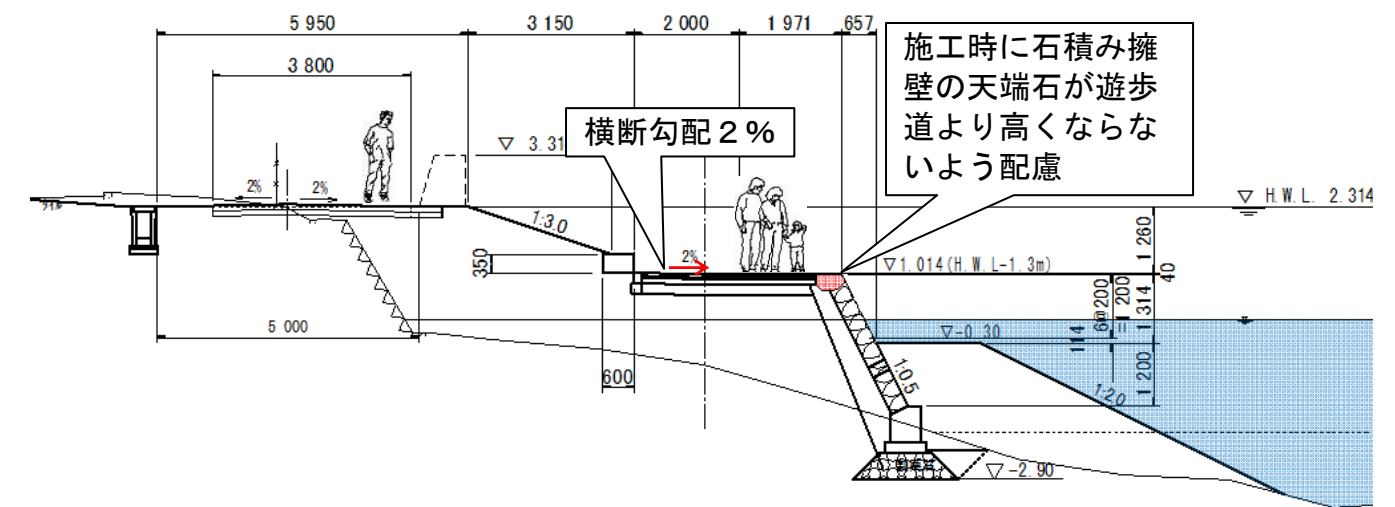

水際遊歩道の排水処理

### ⑥石積み護岸

- ・くにびき大橋周辺の洪水の乱れを考慮して、堤内側に低水部と同様の石積み擁壁を設置

