

平成28年度 浅場・覆砂工事实施予定箇所について

平成28年7月20日

 国土交通省 出雲河川事務所

平成28年度 宍道湖浄化事業工事箇所

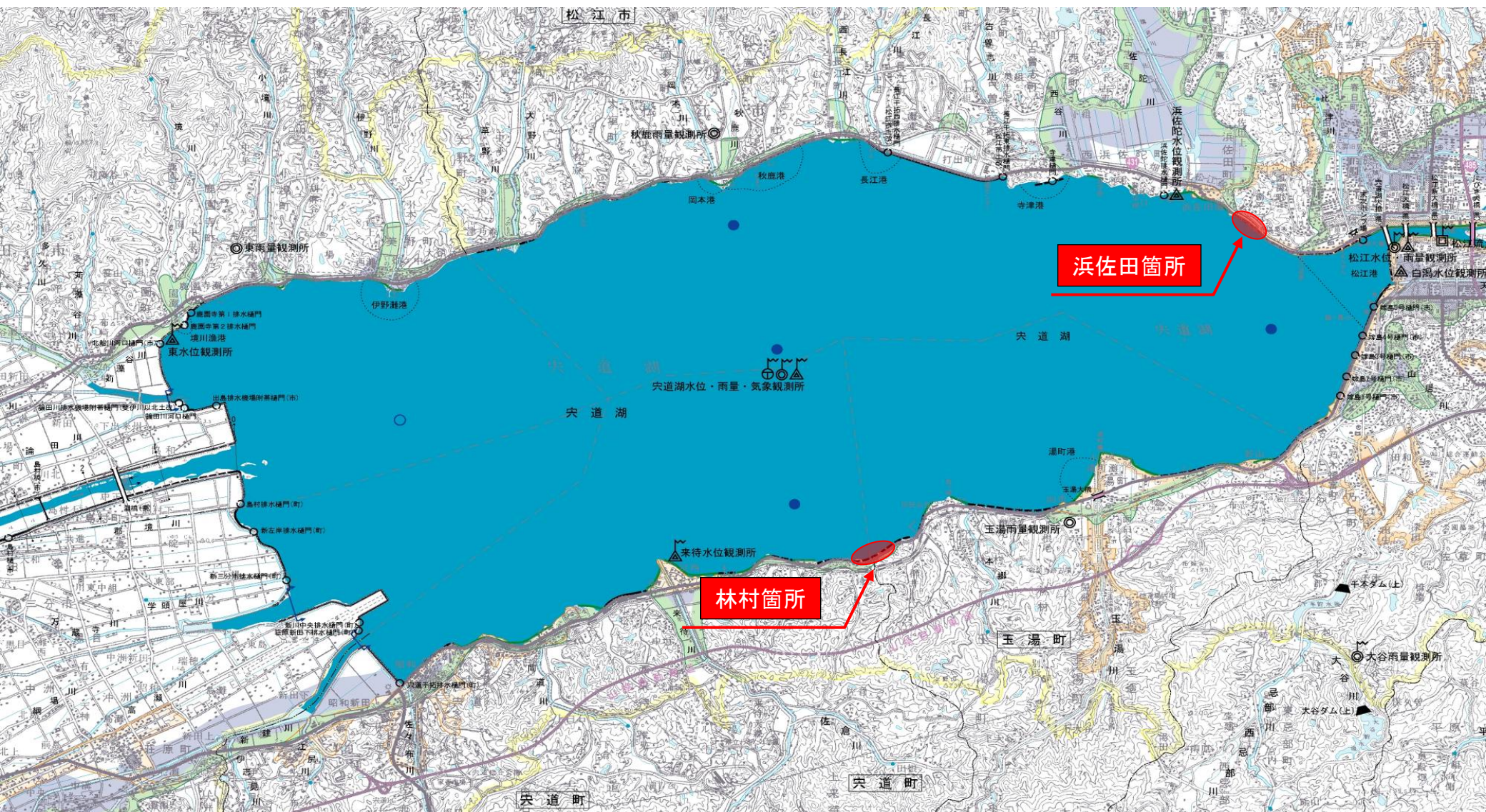

浜佐田箇所

①: H27.5.25撮影

(施工前)



②: H27.5.25撮影

(施工前)



松江市浜佐田

宍道湖



平成28年度 整備箇所
浅場造成 L=100m

標準横断面図【浜佐田箇所】覆砂部

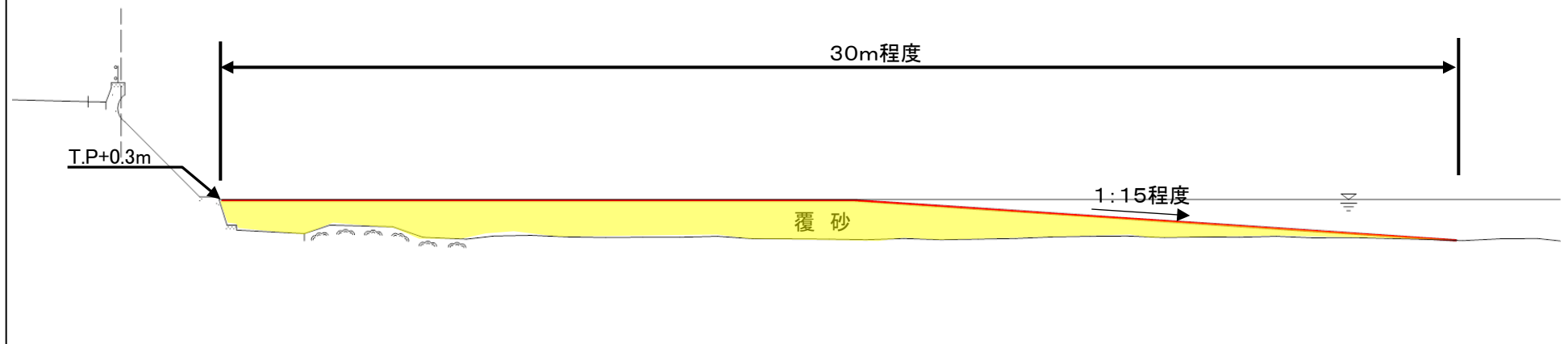

標準横断面図【浜佐田箇所】突堤部

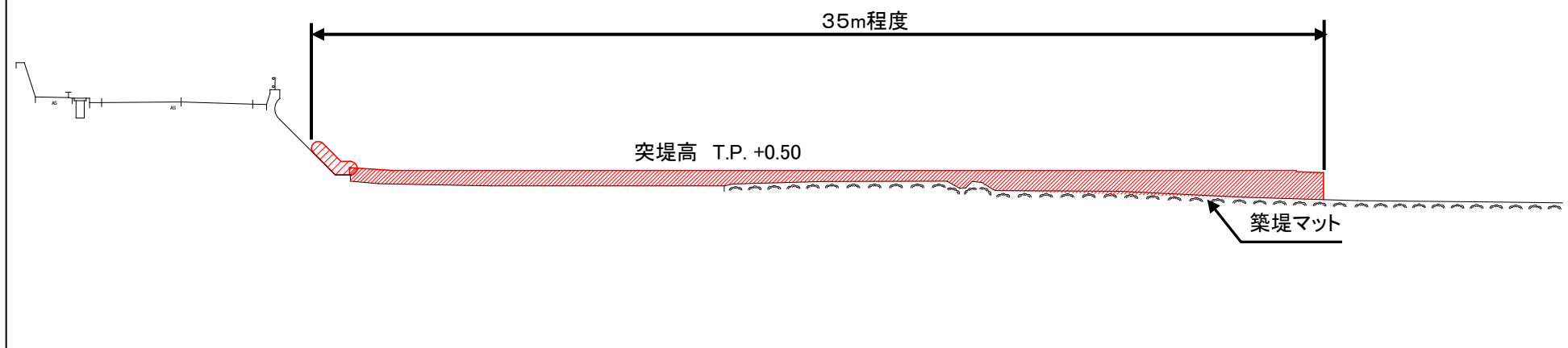

林村箇所

①: H28.6.6撮影

(施工前)



宍道湖

平成28年度 整備箇所
浅場造成 L=200m

標準横断面図 覆砂部

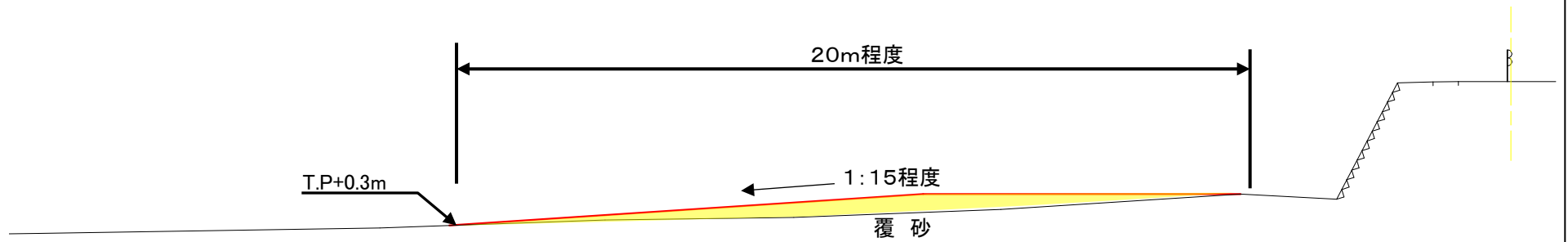

標準横断面図【林村箇所】突堤部

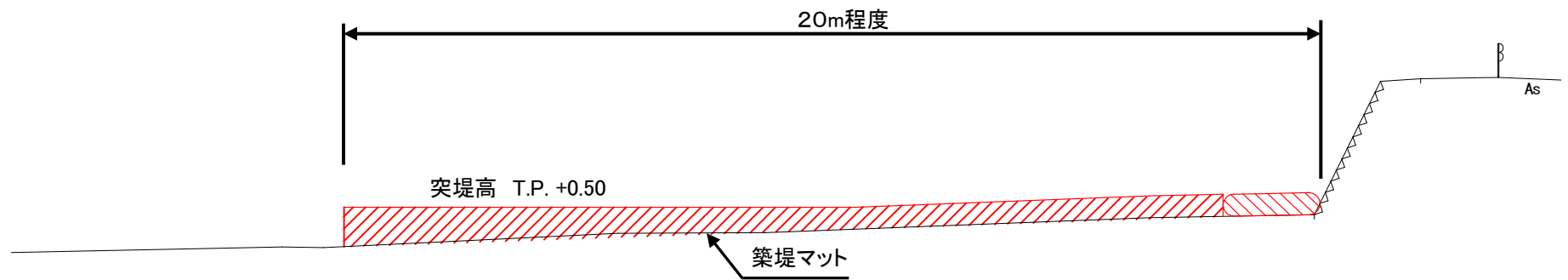

平成28年度 中海浄化事業工事箇所

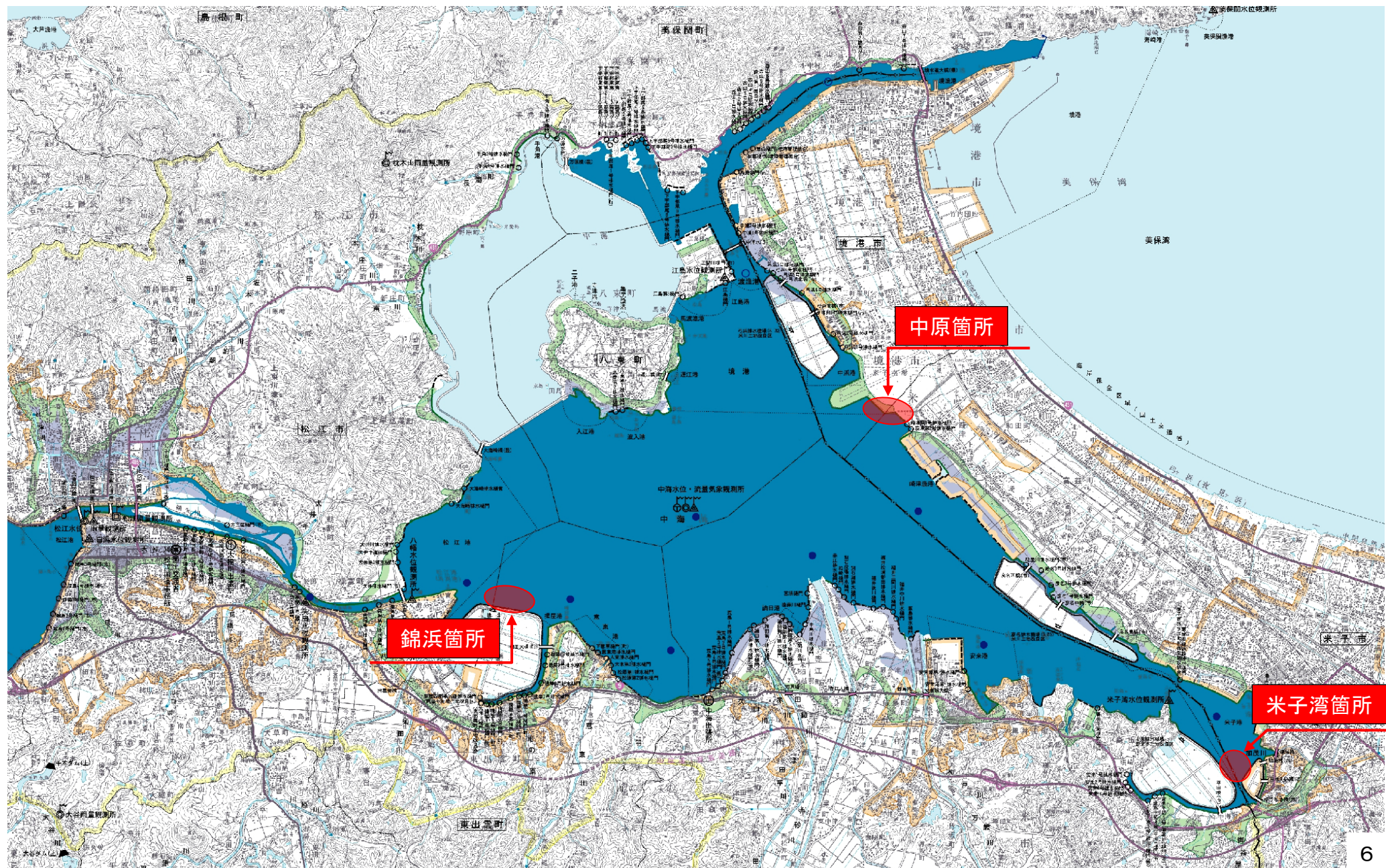

錦浜箇所



標準横断図【錦浜箇所:覆砂】

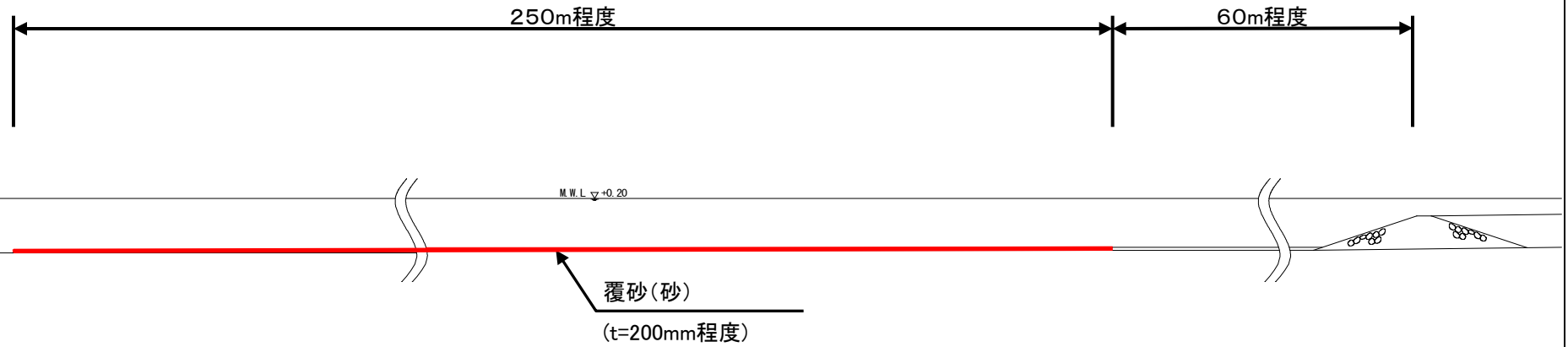

覆砂拡大図

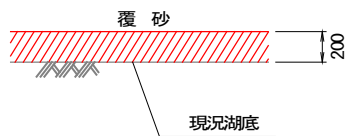

米子湾箇所

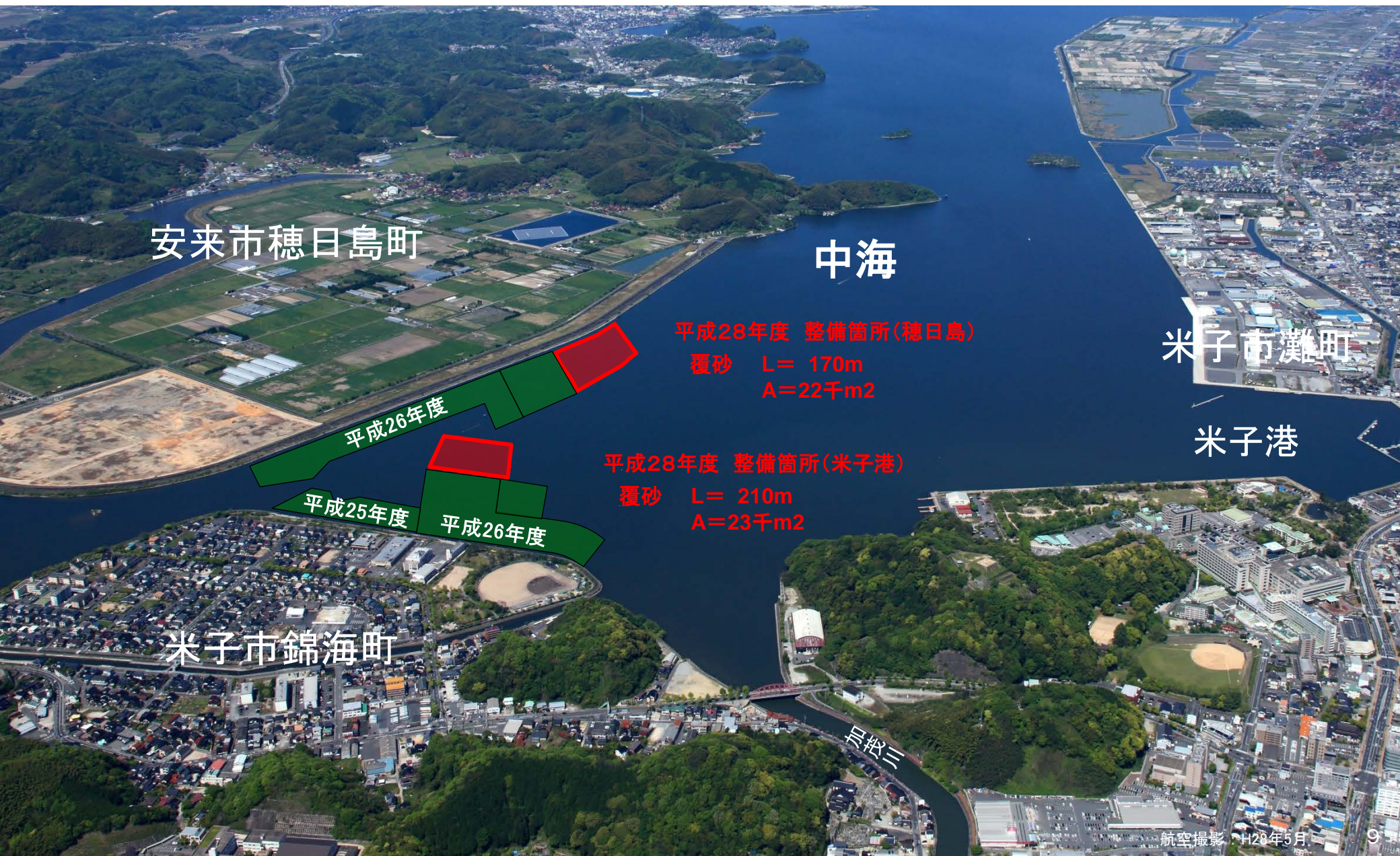

標準横断図【穂日島】

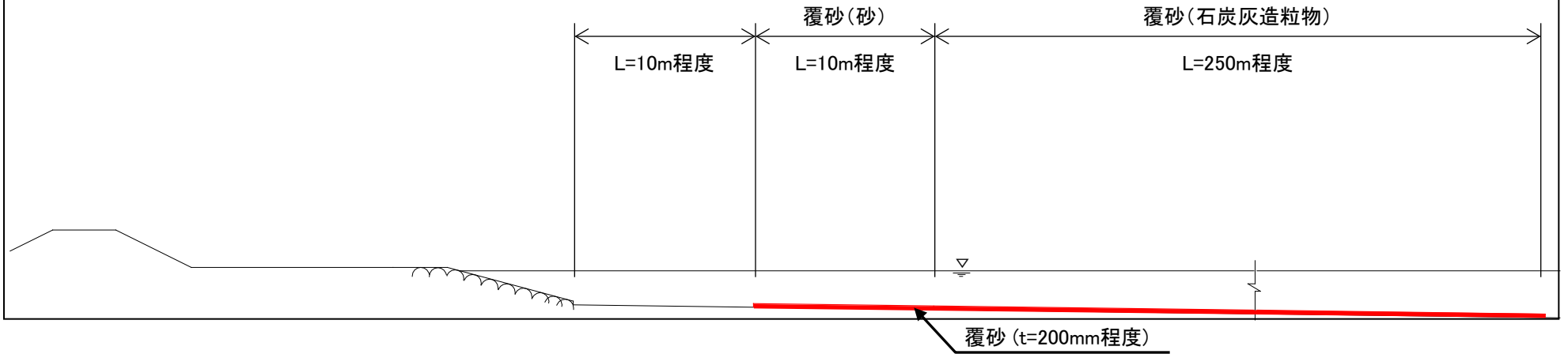

標準横断図【米子港】

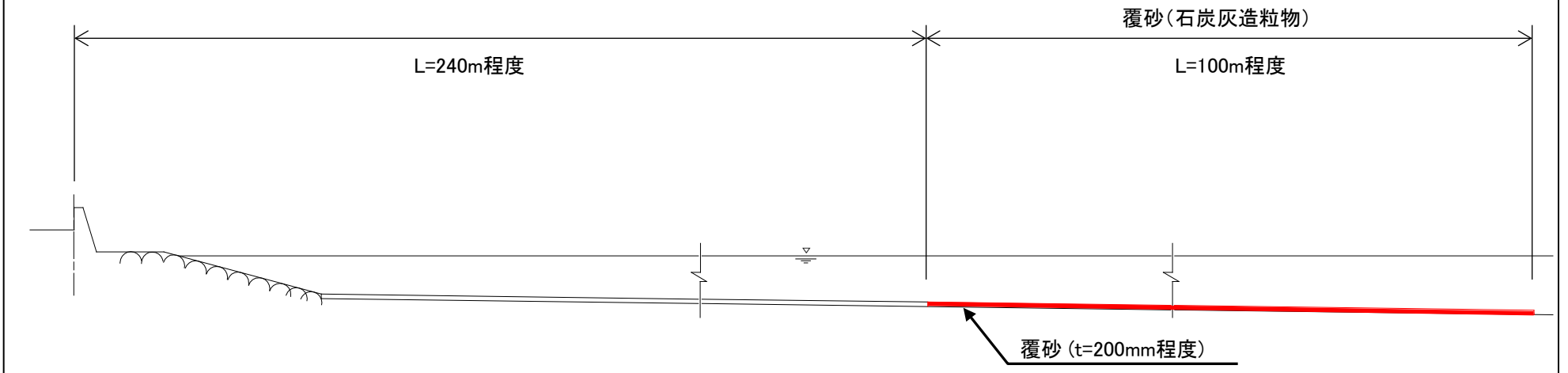

中原箇所

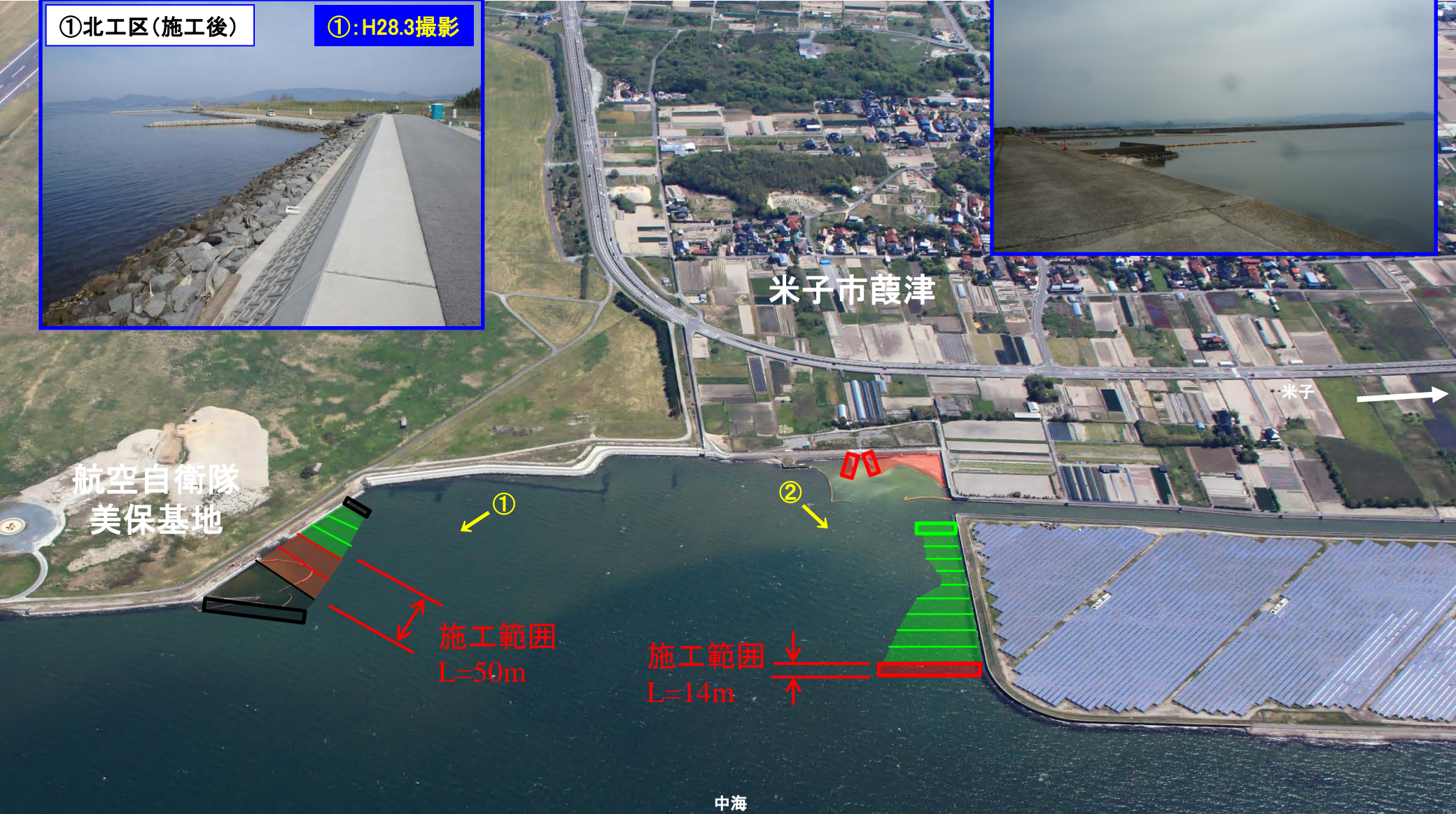

標準横断図【中原箇所】覆砂部

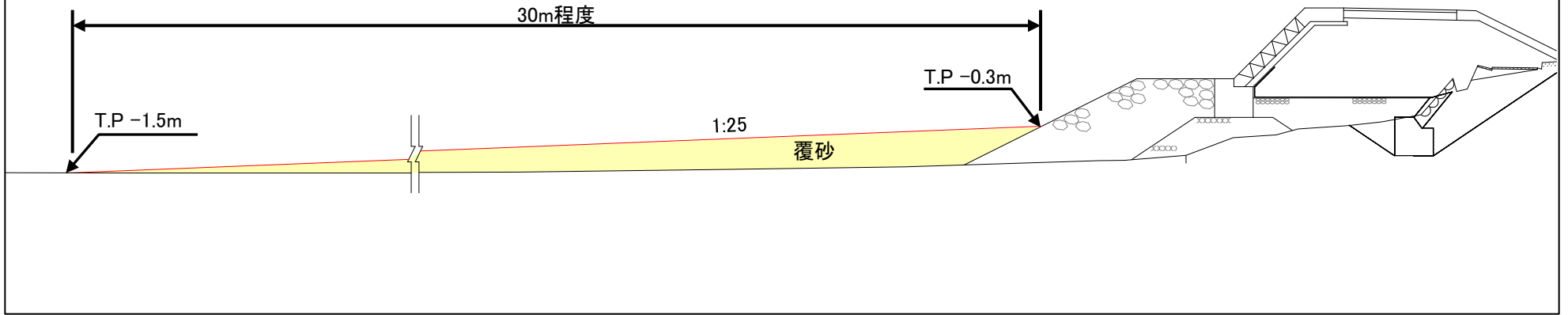

標準横断図【中原箇所】突堤部

